



Manuel technique

Solution radio polyvalente

pour la régulation de systèmes de chauffage et
de refroidissement des surfaces.

© Fr. Sauter AG
Im Surinam 55
4016 Basel
Schweiz

Tel.: +41 61 – 695 55 55
Fax: +41 61 – 695 55 10
www.sauter-controls.com
info@sauter-controls.com

N° de révision : D
Date de révision : janvier 2016

(Adresskleber Installateur)

Table des matières

1	Généralités	8
1.1	Informations à propos du manuel technique	8
1.2	Explication des symboles	8
1.3	Limitation de la responsabilité	9
1.3.1	Remarques en cas de panne du système radio	9
1.4	Droit de propriété intellectuelle	10
1.5	Étendue de la livraison	10
1.6	Service clients	11
1.7	Domaine d'utilisation du système radio	11
2	Sécurité	12
2.1	Utilisation conforme	12
2.2	Modifications et transformations	12
2.3	Qualifications des techniciens qualifiés	13
2.4	Sécurité au travail et risques spécifiques	13
2.4.1	Symbole d'avertissement	13
2.4.2	Indications de dangers et sécurité au travail	14
3	Identification	15
3.1	Plaque signalétique	15
3.2	Désignation de type	15
3.2.1	Module de connexion sans fil	15
3.2.2	Thermostat d'ambiance sans fil	16
3.2.3	Accessoires	16
4	Structure et fonctionnement	17
4.1	Structure	17
4.1.1	Module de connexion sans fil	17
4.1.2	Thermostats d'ambiance sans fil	18
4.2	Fonction	18
4.3	Éléments de commande et d'affichage	22
4.3.1	Module de connexion sans fil	22
4.3.2	Thermostat d'ambiance sans fil	25
4.3.3	Thermostat d'ambiance sans fil sans écran	28
5	Montage	29
5.1	Module de connexion sans fil	29

Table des matières

5.2	Thermostat d'ambiance sans fil.....	30
5.2.1	Thermostat d'ambiance sans fil avec écran.....	31
5.2.2	Raccordement du capteur de température externe ou du contact de fenêtre	33
5.2.3	Thermostat d'ambiance sans fil sans écran.....	34
6	Raccordement électrique.....	36
6.1	Sécurité	36
6.2	Informations générales à propos du câblage	36
6.3	Module de connexion sans fil variante 24 V.....	38
6.3.1	Plan des bornes électriques.....	38
6.3.2	Réalisation du raccordement électrique.....	38
6.4	Module de connexion sans fil variante 230 V.....	46
6.4.1	Plan des bornes électriques.....	46
6.4.2	Réalisation du raccordement électrique.....	46
6.5	Raccordement de la connexion LAN.....	53
7	Mise en service et utilisation	54
7.1	Adressage	54
7.1.1	Affectation d'un canal radio à un thermostat d'ambiance sans fil	55
7.1.2	Affectation de plusieurs canaux à un thermostat d'ambiance sans fil.....	56
7.1.3	Affectation d'un canal radio à un thermostat d'ambiance sans fil et à plusieurs thermostats d'ambiance en mode Capteur.....	56
7.1.4	Test de l'adressage.....	58
7.1.5	Effacement de l'adressage.....	59
7.1.6	Regroupement de plusieurs modules de connexion sans fil au sein d'un système.....	59
7.2	Zones.....	61
7.2.1	Formation de zones, affectation de canaux à une zone	61
7.2.2	Effacement de l'affectation d'un canal à une zone	62
7.2.3	Effacement d'une zone	63
7.3	Programmation des valeurs de consigne	63
7.3.1	Programmation de la température ambiante	63
7.3.2	Réglage de la température du plancher.....	64
7.4	Sélection du mode de fonctionnement.....	65
7.5	Réglage de l'heure et de la date	67
7.6	Programmes horaires.....	68

7.6.1	Vue d'ensemble des trois programmes horaires	68
7.6.2	Différence entre le « point de commutation » et le « point de déclenchement »	68
7.6.3	Configuration d'origine des programmes horaires	69
7.6.4	Sélection du programme horaire	70
7.6.5	Modification du programme horaire	71
7.6.6	Réinitialisation de la configuration d'origine des programmes horaires	75
7.7	Affichage « eco »	76
7.8	Paramétrage de la touche de fonction	76
7.9	Verrouillage / déverrouillage de la commande du thermostat d'ambiance sans fil	77
7.10	Mise à jour du logiciel à l'aide de la carte microSD	78
8	Descriptions des paramètres	79
8.1	Vue d'ensemble des paramètres	79
8.2	Menu de l'utilisateur	82
8.3	Menu de service	87
8.3.1	Ouverture du menu de service	87
8.3.2	Sélection du groupe de paramètres	87
8.3.3	P-20 « Paramètres généraux »	88
8.3.4	P-30 « Paramètres globaux pour tous les thermostats d'ambiance sans fil »	90
8.3.5	P-40 « Paramètres pour les différents thermostats d'ambiance sans fil »	94
8.3.6	P-50 « Paramètres spécifiques à l'installation et à la topologie »	100
8.3.7	P-60 « Paramètres de régulation »	103
8.3.8	P-70 « Autres paramètres de régulation »	111
9	Système BUS avec RS485	113
9.1	Topologie du système à bus	113
9.2	Raccordement électrique	114
9.3	Mise en service	115
9.3.1	Étape A : Définir le module de connexion sans fil HeadMaster	115
9.3.2	Étape B : Affecter le module de connexion sans fil Master au module de connexion sans fil HeadMaster	116
9.3.3	Étape C : Test de l'adressage	116
9.3.4	Réinitialiser le système RS485	117
9.4	Fonctions	118

Table des matières

10	Eu. Bac	120
11	MINERGIE®	122
12	Nettoyage et maintenance	123
13	Dépannage	123
13.1	Module de connexion sans fil	123
13.2	Thermostat d'ambiance sans fil avec écran	124
13.2.1	Procédure en cas ▲ d'Err1 ou ▲ d'Err2.....	125
13.2.2	Procédure à suivre en présence du défaut « absence de signal radio »	125
13.3	Thermostat d'ambiance sans fil sans écran	126
13.4	Remplacement de la pile du thermostat d'ambiance sans fil ...	126
13.5	FAQ	126
13.6	Conseils et astuces	128
14	Mise au rebut	129
15	Accessoires	129
15.1	Antenne active	129
15.2	Répétiteur	130
15.2.1	Affecter un répéteur à un thermostat ambiant.....	131
15.2.2	Test de la liaison radio du répéteur	132
15.2.3	Effacer la liaison radio du répéteur	132
15.2.4	Affecter un répéteur à un module de connexion sans fil 133	
15.2.5	Test de l'adressage des modules de connexion sans fil Slave et Master	133
15.2.6	Vérifier l'affectation du répéteur	134
15.2.7	Répéteur et liaison radio avec le module de connexion sans fil	134
15.2.8	Mettre les DEL du répéteur hors service.....	134
16	Caractéristiques techniques	135
16.1	Système radio.....	135
16.2	Module de connexion sans fil	135
16.2.1	Construction	135
16.2.2	Raccordement électrique variante 24 V	136
16.2.3	Raccordement électrique variante 230 V	137
16.2.4	Entrées	137
16.2.5	Sorties	138
16.2.6	Performances	138

16.2.7	Conditions ambiantes	138
16.3	Thermostat d'ambiance sans fil avec écran.....	139
16.3.1	Construction	139
16.3.2	Alimentation électrique.....	139
16.3.3	Caractéristiques de puissance.....	140
16.3.4	Conditions ambiantes	140
16.3.5	Dimensions de la plaque de protection (accessoire)....	140
16.4	Thermostat d'ambiance sans fil sans écran.....	141
16.4.1	Construction	141
16.4.2	Alimentation électrique.....	141
16.4.3	Caractéristiques de puissance.....	141
16.4.4	Conditions ambiantes	142
17	Structure du menu.....	143
18	Exemples d'installation et communication	145
18.1	Exemples d'installation pour un module de connexion sans fil.	145
18.2	Exemples d'installation pour jusqu'à trois modules de connexion sans fil	148
19	Réinitialisation de la configuration d'origine du système sans fil	149
	Index	150
	Paramètre de réglage d'usine	157
	Réglage d'usine du programme horaire	160

1 Généralités

1.1 Informations à propos du manuel technique

Le manuel technique contient des remarques importantes à propos de l'utilisation du module de connexion sans fil et du thermostat d'ambiance sans fil. L'exploitation en toute sécurité implique le respect de toutes les consignes de sécurité et instructions de service stipulées.

Lire attentivement le manuel technique avant le début des travaux ! Elle fait partie intégrante du produit et doit être conservée par l'exploitant à proximité de main de l'installation.

1.2 Explication des symboles

Avertissements

Dans le présent manuel technique, les avertissements sont accompagnés de symboles. Les remarques sont précédées par des mots-clés qui définissent l'ampleur des risques.

Respecter impérativement ces remarques et faire preuve de prudence afin d'éviter les accidents ainsi que les dommages corporels et matériels.

▲ DANGER

... indique une situation de danger immédiat pouvant occasionner des blessures graves ou mortelles si elle n'est pas évitée.

▲ ADVERTISSEMENT

... indique une situation de danger potentiel pouvant occasionner des blessures graves ou mortelles si elle n'est pas évitée.

▲ PRUDENCE

... indique une situation de danger potentiel pouvant occasionner des blessures mineures ou légères si elle n'est pas évitée.

ATTENTION

... indique une situation potentiellement dangereuse pouvant occasionner des dommages matériels si elle n'est pas évitée.

Conseils et recommandations

AVIS

... souligne les conseils et recommandations utiles ainsi que les informations visant à garantir un fonctionnement efficace et irréprochable.

1.3 Limitation de la responsabilité

Toutes les informations et remarques fournies dans la présente notice ont été réunies sur la base des normes et consignes en vigueur, de l'état actuel de la technique ainsi que de nos connaissances et de l'expérience que nous acquies au fil des années.

Le fabricant décline toute responsabilité pour les dommages consécutifs dans les cas suivants :

- Non-respect du manuel technique
- Utilisation non conforme
- Interventions de personnel non qualifié
- Transformations arbitraires
- Modifications techniques

Par ailleurs, les obligations définies dans le contrat de livraison, les « Conditions générales de vente » ainsi que les conditions de livraison du fabricant ainsi que les réglementations en vigueur à la date de signature du contrat sont également applicables.

1.3.1 Remarques en cas de panne du système radio

Le système radio n'est pas équipé d'une sûreté intégrée.

Le système radio dispose uniquement d'un mode de secours durant lequel l'installation peut être exploitée en fonctionnement réduit. En mode de secours, la DEL du canal correspondant clignote et un symbole d'avertissement est affiché sur l'écran du thermostat d'ambiance sans fil.

Afin de garantir le fonctionnement correct du mode de secours, les conditions suivantes doivent être réunies :

- Le module de connexion sans fil doit être alimenté en courant.
- Le module de connexion sans fil ne doit pas être détruit par des influences externes telles qu'un coup de foudre, etc.

ATTENTION**Risque de dommage matériel en cas de panne de l'installation !**

Le système radio n'est pas équipé d'une sûreté intégrée. Afin de garantir un fonctionnement irréprochable de l'installation, observez les points suivants.

- Le module de connexion sans fil doit être alimenté en courant.
- Les têtes doivent être raccordées et en état de marche.

1.4 Droit de propriété intellectuelle

Il est interdit de remettre le manuel technique à des tiers sans l'autorisation écrite du fabricant.

AVIS

Les informations fournies, textes, dessins, photographies et autres illustrations sont protégés par la loi relative à la propriété intellectuelle et bénéficient des droits de la propriété industrielle. Toute utilisation abusive est passible de sanction.

Les reproductions quelconques – mêmes partielles –, ainsi que l'utilisation et / ou la communication du contenu sont interdites sans l'autorisation écrite du fabricant.

1.5 Étendue de la livraison

Thermostat d'ambiance sans fil

L'étendue de la livraison du thermostat d'ambiance sans fil comprend les éléments suivants :

- Thermostat d'ambiance sans fil
- Matériel de montage
- Variante de piles: piles 2 piles 1,5 V (AAA)
- Notice d'utilisation sommaire du thermostat d'ambiance avec fil avec écran: P100009964
- Notice d'utilisation sommaire du thermostat d'ambiance sans fil sans écran: P100011012

Module de connexion sans fil

L'étendue de la livraison du module de connexion sans fil comprend les éléments suivants :

- Module de connexion sans fil
- Pour variante 24V: Transformateur 230 V CA / 24 V
- Rail DIN
- Notice d'utilisation sommaire du module de connexion sans fil variante 24V: P100010001
- Notice d'utilisation sommaire du module de connexion sans fil variante 230V: P100010808
- Cédérom avec le manuel technique, en plusieurs langues

1.6 Service clients

Votre distributeur se tient à votre disposition pour toute question technique. Adresse, voir la facture, le bon de livraison ou le verso de ces instructions.

AVIS

Afin de garantir un traitement rapide, veuillez noter les informations sur la plaque signalétique avant de nous appeler.

1.7 Domaine d'utilisation du système radio

AVIS

Le système radio bidirectionnel EnergyLogic avec une transmission radio 868 MHz est uniquement homologué pour une utilisation en Europe.

Le système radio ne doit pas être utilisé dans les pays suivants USA, Canada, Australie et Japon.

2 Sécurité

2.1 Utilisation conforme

Le module de connexion sans fil est uniquement conçu pour la commande et la régulation confort de systèmes de planchers chauffants ou rafraîchissants.

Le thermostat d'ambiance sans fil est uniquement conçu pour la commande et le paramétrage du module de connexion sans fil.

Le module de connexion sans fil et le thermostat d'ambiance sans fil sont conçus pour une utilisation dans les foyers et dans l'industrie.

⚠ PRUDENCE

Danger de blessures en cas d'utilisation non conforme !

Toute utilisation non conforme peut engendrer des situations dangereuses.

- Employer uniquement le thermostat d'ambiance sans fil et le module de connexion sans fil aux fins prévues.
 - Respecter strictement toutes les informations fournies dans le manuel technique.
-

Les demandes de dédommagement d'une nature quelconque pour des dommages liés à une utilisation non conforme sont exclues. La responsabilité des dommages résultant d'une utilisation non conforme incombe à l'exploitant.

2.2 Modifications et transformations

Les modifications et transformations du module de connexion sans fil et du thermostat d'ambiance sans fil peuvent engendrer des dangers imprévisibles et sont donc strictement interdites.

2.3 Qualifications des techniciens qualifiés



Danger de blessures en cas de utilisation incorrecte !

Une utilisation incorrecte peut occasionner de graves dommages corporels et matériels.

- Ne confier les différentes activités qu'aux personnes dûment qualifiées.

Le manuel technique définit les qualifications suivantes pour les compétences respectives :

- Les techniciens qualifiés sont en mesure, grâce à leur formation professionnelle, leurs connaissances et leur expérience, ainsi qu'à leurs connaissances des dispositions applicables, de réaliser les tâches qui leur sont confiées et de reconnaître les dangers potentiels.
- Les électriciens qualifiés sont en mesure, grâce à leur formation professionnelle, leurs connaissances et leur expérience, ainsi qu'à leurs connaissances des normes et dispositions applicables, de réaliser les tâches qui leur sont confiées sur les équipements électriques et de reconnaître les dangers potentiels. En Allemagne, les électriciens qualifiés doivent satisfaire aux dispositions prévues par la consigne de prévention des accidents BGV A3 (par ex. maître électricien). Des réglementations équivalentes sont en vigueur dans les autres pays.

2.4 Sécurité au travail et risques spécifiques

Les consignes de sécurité décrites ici et les indications de mise en garde figurant dans les prochains chapitres des instructions de service doivent être respectées afin de limiter les risques pour la santé et d'éviter les situations dangereuses.

2.4.1 Symbole d'avertissement



Danger de mort par électrocution !

... signale des situations comportant un danger de mort en raison de la présence de tensions électriques. Danger de blessures graves ou mortelles en cas de non-respect de la consigne de sécurité. Les travaux à effectuer ne doivent être réalisés que par un électricien qualifié.

Le symbole d'avertissement est apposé sur:

- Module de connexion sans fil variante 230 V

2.4.2 Indications de dangers et sécurité au travail

Pour votre propre sécurité et la sécurité des appareils, les remarques suivantes doivent être observées et respectées :

⚠ DANGER



Danger de mort par électrocution !

Vous vous exposez à un danger de mort en cas de contact avec les pièces sous tension.

Une détérioration de l'isolation ou de composants isolés peut comporter un danger de mort.

- Lorsque l'isolation est endommagée, couper immédiatement l'alimentation électrique et organiser la réparation.
- Les travaux sur l'installation électrique sont réservés aux électriciens qualifiés.
- Avant le début des travaux, couper puis verrouiller l'alimentation électrique afin d'empêcher toute remise en marche. S'assurer de l'absence de tension électrique !
- Ne jamais ponter ou mettre hors service les fusibles.
- Lors du remplacement de fusibles, veiller à ce que l'ampérage indiqué soit correct.
- Protéger les composants sous tension contre l'humidité et la poussière. L'humidité et la poussière peuvent provoquer des courts-circuits.

3 Identification

3.1 Plaque signalétique

La plaque signalétique du module de connexion sans fil se trouve sur le côté gauche. La plaque signalétique du thermostat d'ambiance sans fil se trouve au-dessous de l'appareil et sur le circuit électronique.

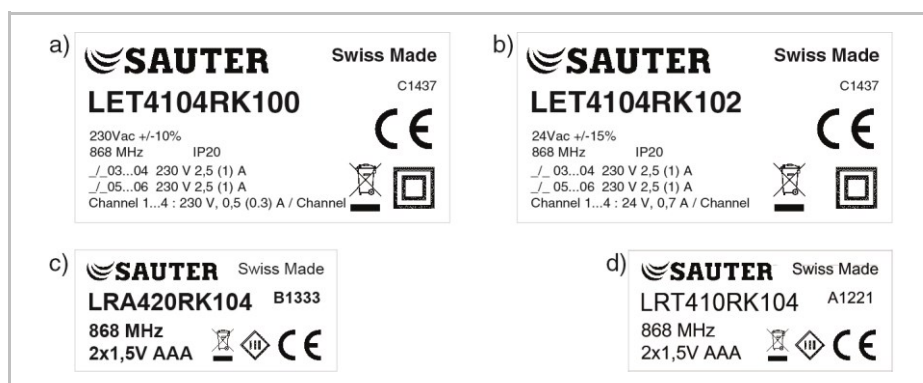

Fig. 1 : Plaque signalétique a) module de connexion sans fil, b) module de connexion sans fil, 24 V c) thermostat d'ambiance sans fil, 230 V d) Thermostat d'ambiance avec transmission radio 24 V

3.2 Désignation de type

3.2.1 Module de connexion sans fil

Sans interface LAN	Avec interface LAN	Alimentation électrique		Canaux	Nombre maximal de têtes thermiques
		230 V	24 V ¹⁾		
LET4104RK100	LET4204RK100	•	–	4	6
LET4108RK100	LET4208RK100	•	–	8	12
LET4112RK100	LET4212RK100	•	–	12	18
LET4104RK102	LET4204RK102	–	•	4	6
LET4108RK102	LET4208RK102	–	•	8	12
LET4112RK102	LET4212RK102	–	•	12	18

1) y compris un transformateur 230 V / 24 V

Tableau 1 : Désignation de type du module de connexion sans fil

Identification

3.2.2 Thermostat d'ambiance sans fil

Équipement	Couleur	Alimentation électrique	Écran	Capteur	Utilisation
LRT410RK104	Blanc	Piles 2 x 1,5 V	Sans	Température	Bouton rotatif
LRA420RK104	Blanc	Piles 2 x 1,5 V	Avec	Température	Touches à effleurement
LRA420RK124	Noir	Piles 2 x 1,5 V	Avec	Température	Touches à effleurement
LRA450RK104	Blanc	Piles 2 x 1,5 V	Avec	Température et humidité rel.	Touches à effleurement
LRA450RK124	Noir	Piles 2 x 1,5 V	Avec	Température et humidité rel.	Touches à effleurement

Tableau 2 : Désignation de type du thermostat d'ambiance sans fil

3.2.3 Accessoires

Équipement	Désignation	Caractéristiques techniques
LXR470RF10	Répétiteur	Bloc d'alimentation fourni
0450231001	Antenne active	Alimentation par module de connexion sans fil
0450573001	Transformateur	230V / 24V 42 VA
0313367001	Capteur CTN 10 kΩ	Longueur de câble 1 m
0313367003	Capteur CTN 10 kΩ	Longueur de câble 3 m
0450232001	Capteur CTN température extérieure 10 kΩ	Dans boîtier, protection IP 43, -50...+90 °C, Raccordement à l'aide de deux bornes à vis
0450241001	Plaque de couverture, blanc RAL 9016	-
0450541021	Plaque de couverture, noir RAL 9005	-

Tableau 3: Désignation de type Accessoires

4 Structure et fonctionnement

4.1 Structure

4.1.1 Module de connexion sans fil

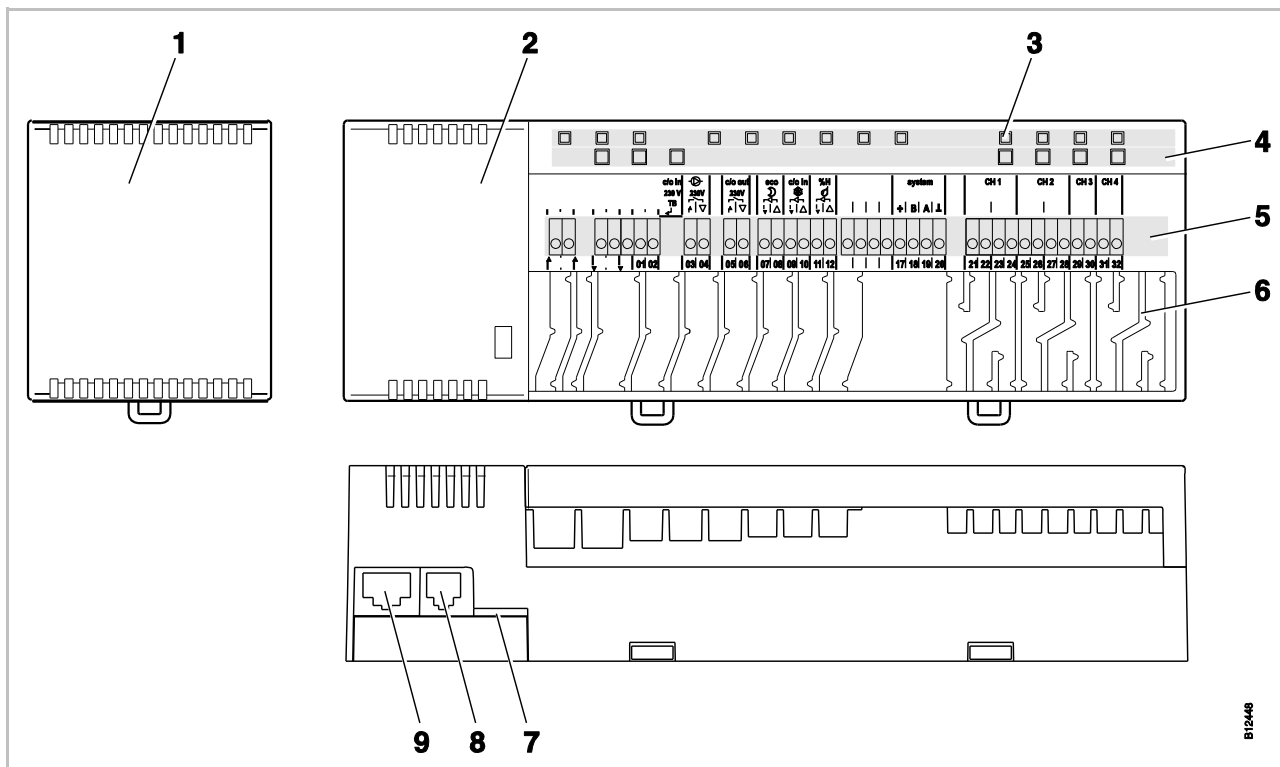

Fig. 2 : Structure du module de connexion sans fil, la variante à 4 canaux est représentée ici

- | | |
|---|---|
| 1 Transformateur 230 / 24 V CA
(seulement variante 24 V) | 6 Entrée de câble |
| 2 Module de connexion sans fil | 7 Carte mini SD pour la mise à jour du logiciel |
| 3 DEL | 8 RJ-12 pour l'antenne externe |
| 4 Boutons de commande | 9 RJ-45 pour LAN (selon les versions) |
| 5 Bornes | |

4.1.2 Thermostats d'ambiance sans fil

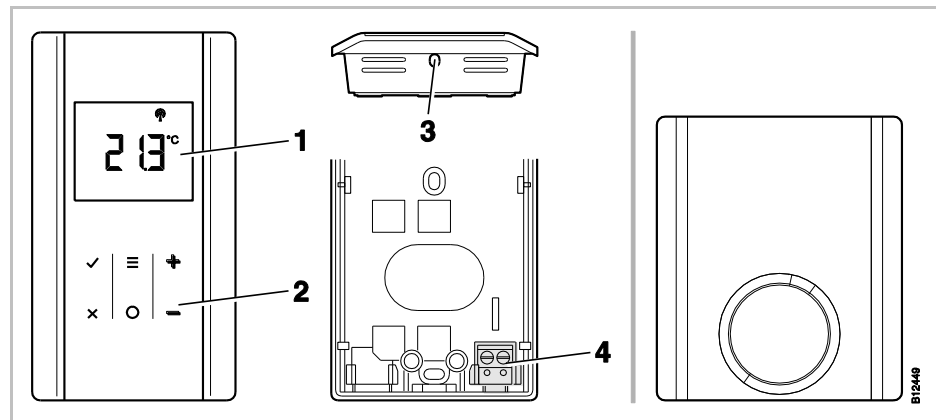

Fig. 3 : Structure : Thermostat d'ambiance sans fil, à gauche avec écran, à droite sans écran

- 1 Écran
- 2 Touches à effleurement
- 3 Orifice permettant d'ouvrir le thermostat d'ambiance sans fil
- 4 Branchement d'un capteur de température extérieur

4.2 Fonction

Le module de connexion sans fil et le thermostat d'ambiance sans fil sont les composants d'un système de régulation bidirectionnel destiné à la commande et la régulation confort de systèmes de planchers chauffants ou rafraîchissants. Le module de connexion sans fil et le thermostat d'ambiance sans fil communiquent sans fil et la transmission des données est effectuée par liaison radio.

Le thermostat d'ambiance sans fil mesure la température ambiante à l'aide d'un capteur de température interne au nickel. Les touches à effleurement permettent d'effectuer les modifications et les réglages des différents paramètres tels que valeurs de consigne, valeurs limites et programmes horaires, etc.

Le module de connexion sans fil est équipé de sorties protégées contre les courts-circuits, d'un mode Veille et relais distincts pour la régulation des pompes et du chauffage. La régulation des servomoteurs s'effectue soit via la régulation On / Off soit via la modulation d'impulsions en largeur (PWM).

Le système est équipé d'une fonction d'autodiagnostic et d'une fonction d'affichage des erreurs. La liaison radio peut facilement être testée afin de s'assurer du fonctionnement correct.

Différentes options sont disponibles pour l'adressage du thermostat d'ambiance sans fil et du module de connexion sans fil. Vous pouvez par ex. affecter plusieurs thermostats d'ambiance sans fil à un module de connexion sans fil et regrouper jusqu'à trois modules de connexion sans fil.

Régulation de la température

Le thermostat d'ambiance sans fil mesure la température ambiante. La température de consigne est prédéfinie par le thermostat d'ambiance sans fil. La température ambiante mesurée et la température de consigne définie sont transmises toutes les 10 minutes au module de connexion sans fil. En cas de modification de la valeur de consigne, la nouvelle valeur de consigne et la température mesurée sont immédiatement transmises au module de connexion sans fil.

Afin de garantir une régulation efficace de la température, trois différents algorithmes de régulation et une commande optimisée de la tête sont disponibles. Pour la régulation, vous avez le choix entre la régulation On / Off et deux régulations PWM avec différentes périodes.

Avec la régulation On / Off, le chauffage est activé et désactivé lorsque l'écart de température est supérieur à 0,2 K. Lorsque la valeur de consigne est supérieure à la température mesurée, les soupapes sont ouvertes. Lorsque la valeur de consigne est inférieure à la température mesurée, les soupapes sont fermées.

Avec la régulation PWM, la durée d'ouverture et de fermeture des soupapes est calculée en fonction de l'écart de température entre la valeur de consigne et la valeur réelle. Plus l'écart est important, plus la durée d'ouverture et de fermeture est longue.

La commande optimisée de la tête est une commande spécialement développée pour les têtes thermiques afin de réaliser des économies d'énergie. La tête thermique est d'abord complètement déclenchée pendant une durée définie. La tête est ensuite déclenchée par un signal impulsion / pause, réduisant ainsi la consommation d'énergie.

Chaque canal constitue son propre circuit de régulation. Lorsqu'un thermostat d'ambiance sans fil est affecté à plusieurs canaux du module de connexion sans fil, ces canaux sont regroupés au sein d'un circuit de régulation.

Régulation de la température via le capteur de température du plancher

Avec un thermostat d'ambiance sans fil à capteur de température du plancher intégré, la mesure de la température du plancher assure de maintenir la température du plancher à un niveau confortable. En présence de conditions normales, la température ambiante est régulée par le biais de la valeur de consigne et de la température ambiante actuelle mesurée. Lorsque la température ambiante est supérieure à la valeur de consigne, la régulation confort est activée pour le plancher.

Régulation de l'humidité (en option)

En option, les thermostats d'ambiance sans fil sont disponibles avec un capteur d'humidité. → Voir page 16, chapitre 3.2.2.

Le thermostat d'ambiance sans fil détermine la différence d'humidité à l'aide du taux d'humidité mesuré et de la valeur prescrite paramétrée. Le signal est envoyé vers une boîte E/S optionnelle à 1 canal via le module de connexion sans fil. Un humidificateur ou un déshumidificateur sont branchés sur cette boîte E/S.

Raccordement de la pompe

Le circuit intégré de la pompe avec fonction antiblocage permet de réguler la pompe en fonction des besoins.

Structure et fonctionnement

- Mode Économie d'énergie (mode Baisse)** La sélection d'un profil individuel de températures par le biais d'un programme horaire permet de garantir un confort optimal avec une consommation d'énergie minimale. Trois différents programmes horaires sont enregistrés sur le thermostat d'ambiance sans fil. Les programmes horaires peuvent être adaptés à vos besoins personnels.
- Il est également possible de brancher un signal de minuterie externe sur l'entrée « eco (N/R) ». Le signal de minuterie permet de réduire la température de consigne programmée pour les différents thermostats d'ambiance sans fil de 3 K ou plus.
- Mode Rafraîchissement** Le mode Rafraîchissement peut être activé via un signal externe, par ex. signal d'une pompe à chaleur, ou via un interrupteur. L'entrée « C/O » et l'entrée « 24...230 V TB/C/O » sont dédiées à cette fonction. En option, une sortie permet de transmettre le signal C/O à un groupe frigorifique.
- Selon le paramétrage du thermostat d'ambiance sans fil, le mode Rafraîchissement peut être activé via un thermostat d'ambiance sans fil avec fonction Master ou via un thermostat d'ambiance sans fil quelconque.
- Fonction antiblocage pour la pompe et les soupapes** Afin d'éviter un blocage de la pompe et des soupapes, la fonction antiblocage est activée une fois par semaine. Cette fonction est activée lorsque l'une des sorties n'a pas été déclenchée pendant une semaine. La fonction antiblocage active la pompe pendant 3 minutes. Les servomoteurs sont surveillés sur chaque canal et sont activés pendant 20 minutes. La pompe et les servomoteurs démarrent automatiquement sans avertissement préalable.
- Mode de secours** Lorsque le thermostat d'ambiance sans fil et le module de connexion sans fil n'échangent aucun signal pendant 30 minutes, les canaux correspondants du module de connexion sans fil activent le mode de secours. Lorsque le mode de secours est activé, les têtes thermiques sont activées pendant 30 % de la durée standard et désactivées pendant 70 % de la durée standard. La durée standard varie selon l'algorithme de régulation sélectionné. La DEL du canal correspondant clignote. Le mode de secours est signalisé par un symbole d'avertissement sur l'écran du thermostat d'ambiance sans fil. Afin de garantir un fonctionnement irréprochable du mode de secours, le module de connexion sans fil doit être alimenté en tension et ne doit pas être perturbé par des influences externes telles qu'un coup de foudre.
- Contact de fenêtre (en option)** Pour la surveillance de fenêtres ouvertes, il est possible de raccorder un contact de fenêtre (NO / NF) à un thermostat d'ambiance sans fil.
- Lorsqu'un thermostat d'ambiance sans fil signale qu'une fenêtre est ouverte, le module de connexion sans fil ferme les soupapes raccordées. Lorsque la fonction antigel est activée, les soupapes à fonction de dérivation ou en mode Chauffage ne sont pas fermées.
- Activation du chauffage / de la climatisation par le biais de la température extérieure** Les modules de connexion sans fil sont équipés d'une fonction optionnelle d'activation du chauffage et de la climatisation pilotée par la température extérieure. Il est possible de définir des valeurs seuils pour le chauffage et la climatisation. Lorsque la température extérieure moyenne est inférieure ou supérieure à la valeur seuil, le mode Chauffage ou Climatisation est activé avec une temporisation de 21 heures. La température extérieure moyenne est calculée pendant 24 heures.

Si la température extérieure moyenne augmente ou diminue à une valeur supérieure ou inférieure à la valeur seuil, le mode Chauffage ou Climatisation est immédiatement désactivé.

Lors de la première mise en marche ou de la remise en marche du module de connexion sans fil, le mode Chauffage est immédiatement activé à condition que la première température extérieure valide soit inférieure à la valeur seuil pour la température extérieure.

Par défaut, la fonction d'activation du chauffage et de la climatisation est désactivée. → Voir 123, chapitre 13.

Commande de ventilation

En option, la sortie « C/O Out » du relais peut être affectée à différents signaux de sortie et être configurée pour une commande adaptée aux besoins d'un système de ventilation.

Dès que l'un des thermostats d'ambiance sans fil se trouve en mode de fonctionnement « Normal », la sortie est activée et signale ainsi une « Demande de ventilation normale ». Dès que l'un des thermostats d'ambiance sans fil se trouve en mode de fonctionnement « Arrêt » ou « Réduit », la sortie est désactivée et signale ainsi une « Demande de ventilation réduite ».

Température extérieure

La température extérieure est enregistrée par un thermostat d'ambiance sans fil et employée comme ordre de grandeur pour l'activation du chauffage et de la climatisation. Seul un capteur de température extérieure peut être raccordé à chaque système sans fil ou système à bus. Avec un système sans fil, le thermostat d'ambiance sans fil peut être affecté soit à un module de connexion sans fil Slave soit à un module de connexion sans fil Master. Avec un système à bus, le thermostat d'ambiance sans fil doit être affecté à un module de connexion sans fil HeadMaster. En fonction du système, la température extérieure est retransmise sans fil ou via le bus à tous les modules de connexion sans fil et thermostats d'ambiance sans fil et peut être consultée sur le module de connexion sans fil à l'aide des paramètres P-01 et P-10.

4.3 Éléments de commande et d'affichage

4.3.1 Module de connexion sans fil

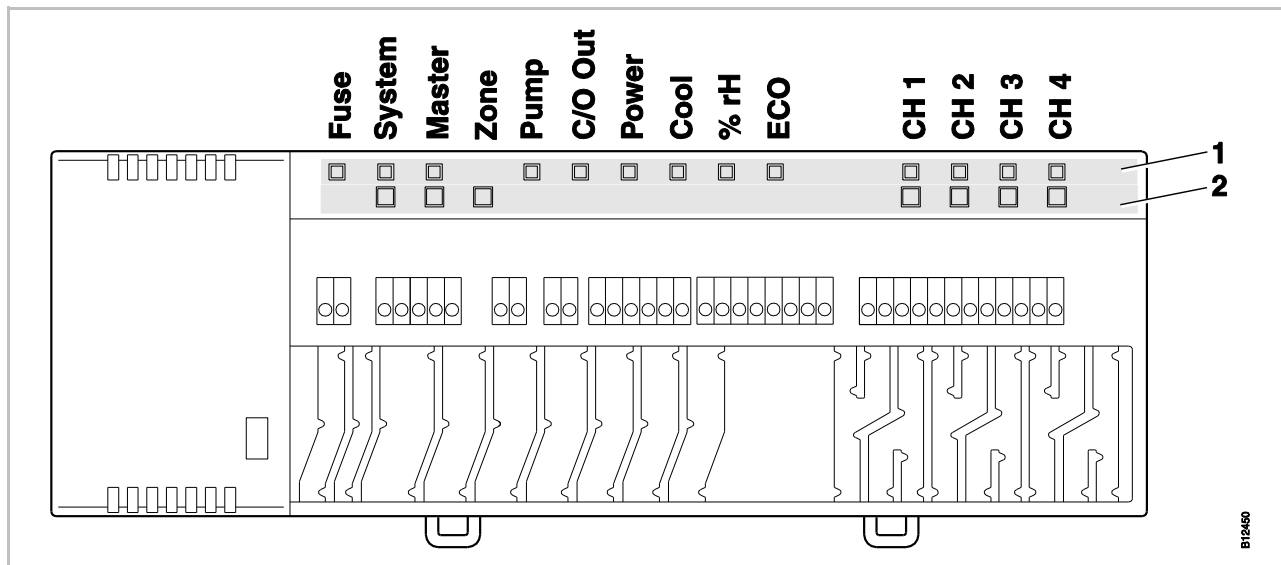

Fig. 4 : Vue d'ensemble du module de connexion sans fil : boutons de commande et DEL
 → Fusible (Fuse) voir page 135, chapitre 16.2.

1 DEL

2 Boutons de commande

Boutons de commande

Boutons de commande	Description
Système	<ul style="list-style-type: none"> Regrouper plusieurs modules de connexion sans fil au sein d'un système. Un système peut, au maximum, comporter 3 modules de connexion sans fil. Il est également possible d'intégrer des boîtiers E/S et des capteurs de température extérieure au sein d'un système. Regrouper plusieurs systèmes via réseau RS485 au sein d'un système à bus. Un système à bus peut, au maximum, comporter 16 systèmes.
Master	Définition d'un module de connexion sans fil Master au sein d'un système comprenant plusieurs modules de connexion sans fil. Un Master doit être défini pour chaque système. Les modules de connexion sans fil sont configurés en usine comme Slave. → Voir également page 59, chapitre 7.1.6.
Master + CH1	Définir un module de connexion sans fil Master comme module de connexion sans fil HeadMaster pour un système à bus. → Voir également page 115, chapitre 9.3.1.
Zone	Regroupement de plusieurs canaux du module de connexion sans fil dans une ou maximum trois zones.
Canaux	<ul style="list-style-type: none"> Procéder à l'adressage du thermostat d'ambiance sans fil et du module de connexion sans fil.

Boutons de commande	Description
	<ul style="list-style-type: none"> Effacer l'adressage.

Tableau 4 : boutons de commande du module de connexion sans fil

DEL

DEL	Description
Fuse : DEL rouge	<ul style="list-style-type: none"> Allumée <ul style="list-style-type: none"> Module de connexion sans fil, variante 24 V : Fusible fin 2 A T défectueux Module de connexion sans fil, variante 230 V : Fusible fin 4 A T défectueux
Système : DEL jaune	<ul style="list-style-type: none"> Allumée : communication entre deux ou trois modules de connexion sans fil Clignotement simple lent : mode d'adressage Clignotement double rapide : communication via RS485
Master : DEL verte	<ul style="list-style-type: none"> Allumée : le module de connexion sans fil a été configuré comme Master. Allumée avec des pauses : le module de connexion sans fil a été configuré comme HeadMaster. Éteinte : le module de connexion sans fil a été configuré comme Slave.
Zone, DEL Power clignote simulta- nément	<ul style="list-style-type: none"> Bleu (Cool) : zone 1 Rouge (% hum. rel.) : zone 2 Jaune (N/R) : zone 3
Pump : DEL verte	<ul style="list-style-type: none"> Allumée : pompe en marche Éteinte : pompe arrêtée
C/O Out : DEL verte	<p>La fonction de la DEL « C/O Out » dépend des définitions des paramètres P-51 et P-54. → Voir également descriptions du paramètre, page 100 et 102.</p> <ul style="list-style-type: none"> Allumée <ul style="list-style-type: none"> Fonction « Brûleur » activée : demande de chauffage Fonction « C/O » activée : demande de climatisation Fonction « Commande de ventilation » activée : Au moins un thermostat d'ambiance sans fil se trouve en mode de fonctionnement « Normal ».
Power : DEL verte	<ul style="list-style-type: none"> Allumée : alimentation électrique en marche Éteinte : alimentation électrique arrêtée
Cool : DEL bleue	<ul style="list-style-type: none"> Allumée <ul style="list-style-type: none"> Entrée C/O activée (mode climatisation activé) Entrée TB-C/O 24...230 V activée (configurée comme entrée C/O) Sortie C/O activée : commutation via le thermostat d'ambiance sans fil pour chauffage / climatisation Éteinte : module de connexion sans fil en mode Chauffage

Structure et fonctionnement

DEL	Description
% rH : DEL rouge	<ul style="list-style-type: none"> Allumée : point de rosée activé uniquement en mode Rafraîchissement Clignotante : TB activé uniquement en mode Chauffage ou Rafraîchissement
ECO : DEL jaune	<ul style="list-style-type: none"> Allumée : entrée ECO activé Éteinte : entrée ECO non activé
CH 1...CH 12 : DEL vertes	<ul style="list-style-type: none"> Allumée : l'adressage a été effectué et la sortie est activée Clignotante : prêt pour l'adressage Clignotante, suivie d'un clignotement rapide : avertissement préalable d'effacement à effacer Clignotement rapide : canal en mode de secours <p>Le nombre de canaux (CH) dépend de la variante employée.</p>

Tableau 5 : DEL du module de connexion sans fil

4.3.2 Thermostat d'ambiance sans fil

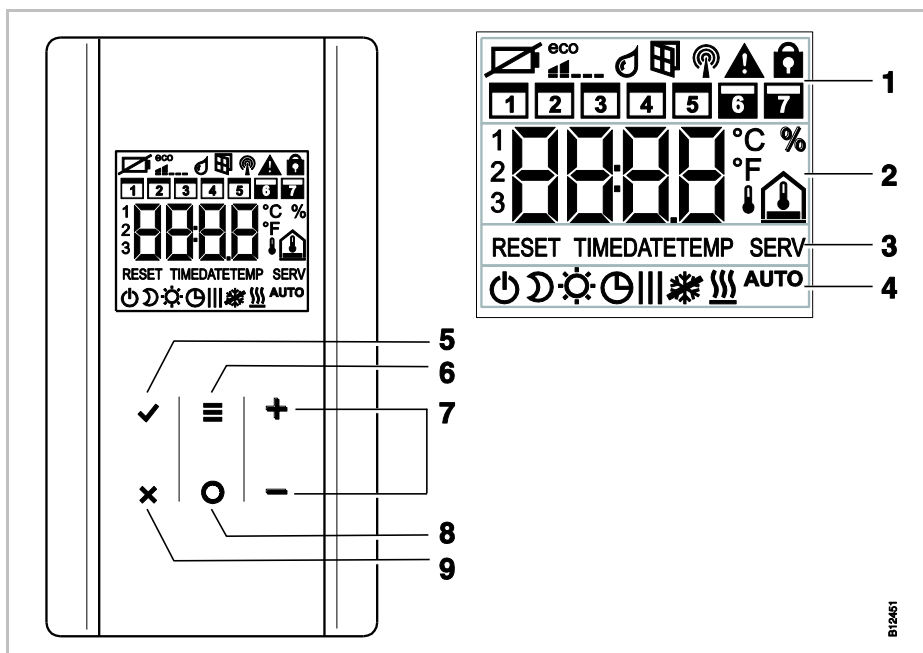

Fig. 5 : Vue d'ensemble de l'écran et des touches à effleurement du thermostat d'ambiance sans fil

- 1 Informations générales telles qu'état des batteries, mode Économie d'énergie, messages d'alarme point de rosée et contact sur la fenêtre, liaison radio, alarme générale, verrouillage, jours de la semaine pour les programmes horaires
- 2 Valeur de consigne et valeur réelle pour la température, heure, programme horaire, température intérieure, température extérieure et température du plancher
- 3 Textes d'aide pour le paramétrage
- 4 Modes de fonctionnement
- 5 Valider les valeurs modifiées, valider la sélection
- 6 Activer le mode Menu, sélectionner les menus et les paramètres
- 7 Modifier les valeurs de consigne, l'heure, la date et d'autres valeurs, sélectionner les programmes horaires
- 8 Touche de fonction, réglable avec le paramètre P-10
- 9 Annuler : Quitter le paramètre ou le menu actuel

Touches à effleurement











Touches à effleurement	Description
2 s: 	Activer la commande en appuyant sur une touche à effleurement quelconque.
	Touche de sélection : <ul style="list-style-type: none"> Activer le mode Menu. Sélectionner le mode de fonctionnement. Modes de fonctionnement disponibles : fonction antigel, fonctionnement réduit, fonctionnement normal, programme horaire, chauffage ou rafraîchissement Sélectionner un paramètre (mode Menu).
	Modifier la valeur.
	<ul style="list-style-type: none"> Enregistrer la valeur. Valider la sélection.
10 s: 	Modifier l'heure.
	Annuler
5 s: 	<ul style="list-style-type: none"> Adressage Tester l'adressage.
5 s: 	Verrouiller / déverrouiller la commande.
2 s: 	<p>Choisir directement la fonction ou l'affichage</p> <p>Fonction : le chauffage ou le rafraîchissement sont prioritaires sur toutes les autres fonctions. La surmodulation est activée pour la durée paramétrée ici.</p> <p>Fonction / Affichage : Selon le réglage choisi pour le paramètre P-10, une pression de la touche à effleurement exécute l'une des fonctions suivantes :</p> <ul style="list-style-type: none"> Basculement direct Chauffage / Rafraîchissement et affichage de la température ambiante Affichage direct de la température du plancher Affichage direct de la température extérieure Affichage direct de l'humidité relative (en option)
5 s: 	Si une autre fonction que la fonction « Priorité chauffage ou rafraîchissement » est réglée avec le paramètre P-10, vous pouvez tout de même régler la fonction « Priorité chauffage ou refroidissement » en appuyant sur la touche à effleurement  pendant 5 secondes.

Tableau 6 : Touches à effleurement du thermostat d'ambiance sans fil

Symboles

























Symboles	Description
	Remplacer la pile.
	Consommation d'énergie relative
	Alarme du point de rosée (uniquement en cas de raccordement d'un module de surveillance du point de rosée)
	Contact de fenêtre « Fenêtre ouverte » (uniquement avec accessoire optionnel)
	Signal radio
	Liaison radio interrompue
	Alarme générale
	Commande verrouillée
	Jours ouvrables
	Week-end
	<ul style="list-style-type: none"> Heure et date Programme horaire
	Température actuelle
	Humidité relative (seulement avec capteur d'humidité intégré)
	Température ambiante
	Température du plancher
	Température extérieure (uniquement accessoire optionnel)
	Arrêt (fonction antigel)
	Fonctionnement réduit
	Fonctionnement normal
	Programme horaire avec horloge externe
	Programmes horaires 1, 2 et 3
	Mode Rafraîchissement
	Verrouillage rafraîchissement
	Mode Chauffage
AUTO	Mode automatique : le module de connexion sans fil sélectionne le mode Chauffage ou Rafraîchissement.

Tableau 7 : Symboles du thermostat d'ambiance sans fil

Écrans

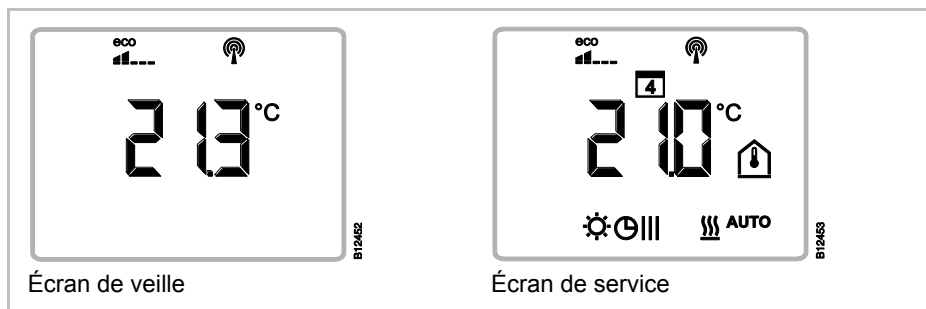

Fig. 6 : Écrans du thermostat d'ambiance sans fil

4.3.3 Thermostat d'ambiance sans fil sans écran

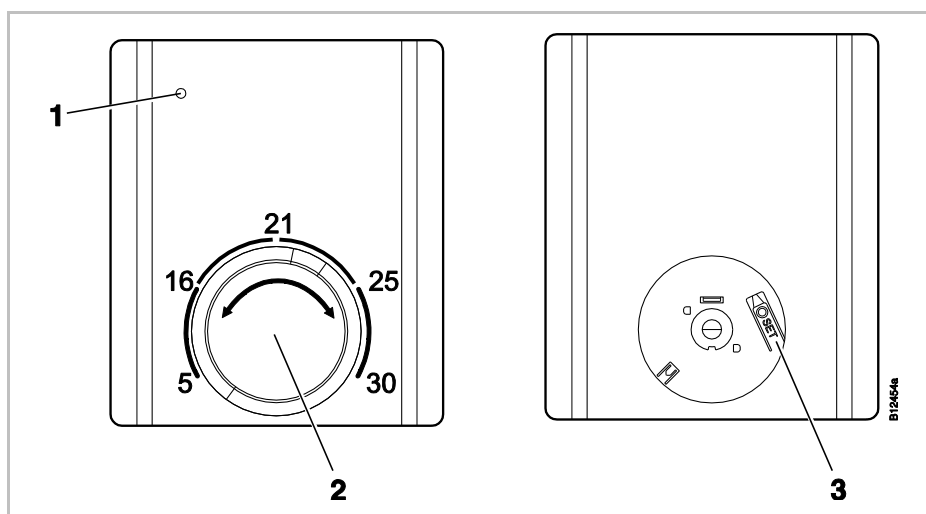

Fig. 7 : Vue d'ensemble des éléments de commande du thermostat d'ambiance sans fil

- 1 LED: Affichage de transfert de données et de piles faibles.
- 2 Bouton rotatif sur la valeur prescrite
- 3 Touche «SET» pour l'adressage d'un module de connexion sans fil

LED

LED	Description
LED clignote	Transfert de données entre le thermostat d'ambiance sans fil et le module de connexion sans fil
La LED clignote rapidement toute les deux secondes	Les piles doivent être changées

5 Montage

5.1 Module de connexion sans fil

→ Dimensions, voir page 135, chapitre 16.2.1.

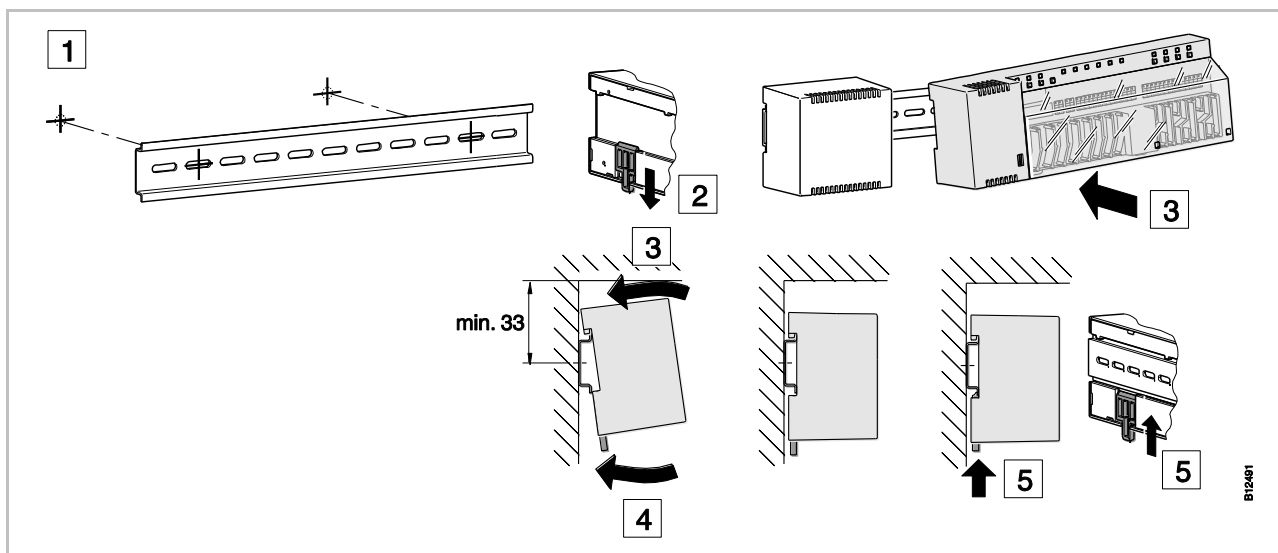

Fig. 8 : Montage du module de connexion sans fil, représenté ici dans la variante 24 V avec transformateur

AVIS

Lorsqu'une communication LAN via PowerLAN est prévue, il est recommandé de prévoir une double prise pour le raccordement du module de connexion sans fil et du PowerLAN.

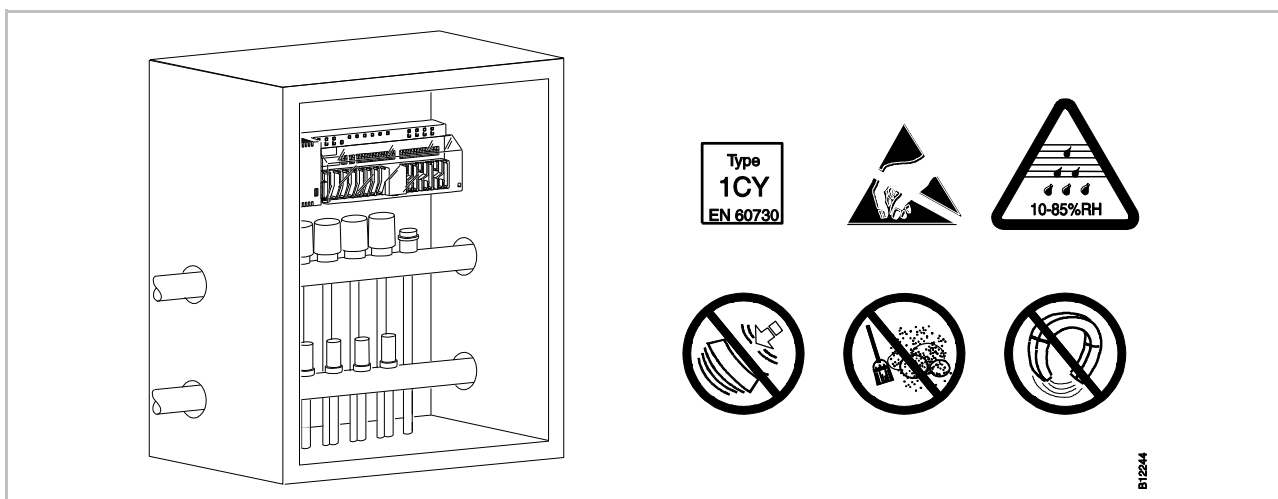

Fig. 9 : Module de connexion sans fil dans le coffret de distribution

Montage

5.2 Thermostat d'ambiance sans fil

→ Dimensions, voir page 139, chapitre 16.3.1 et page 141, chapitre 16.4.1.

Conditions pour l'emplacement de montage

L'emplacement de montage pour le thermostat d'ambiance sans fil doit remplir les conditions suivantes :

- Mur intérieur
- Sans exposition au rayonnement solaire direct
- Pas directement à côté d'une porte
- Aucune source d'humidité à proximité
- Aucune source de projections d'eau à proximité
- Aucune source de chaleur à proximité telles que foyers, chauffages, téléviseurs ou appareils électroniques.

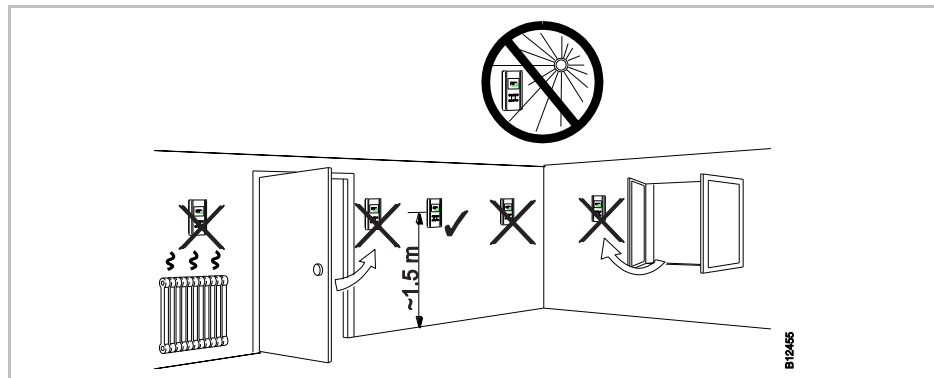

Fig. 10 : Remarques pour le montage

Conditions de montage capteur de température du plancher

Le capteur de température du plancher est posé dans une gaine posée dans la surface chauffée et centrée entre les tuyaux de chauffage. L'écart vers le mur doit être d'au moins 0,5 m.

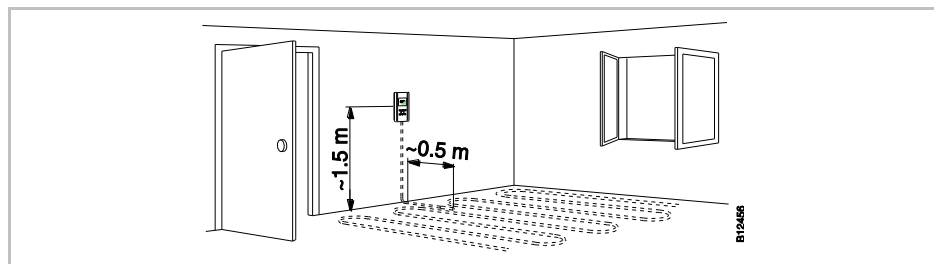

Fig. 11 : Remarques pour le montage capteur de température du plancher

Compenser la température du plancher

La température du plancher diffère, par la chape et le revêtement de sol, de la température de plancher mesurée. Le thermostat d'ambiance sans fil affiche la température de plancher mesurée.

Procédez comme suit pour adapter l'affichage du thermostat d'ambiance sans fil :

- ▶ Posez, après quelques jours de fonctionnement, un thermomètre référence sur le plancher.
- ▶ Comparez l'affichage du thermomètre référence avec celui du thermostat d'ambiance sans fil.
- ▶ Adaptez l'affichage à l'aide du paramètre P-43.
→ Voir description du paramètre P-43, page 95.

5.2.1 Thermostat d'ambiance sans fil avec écran

Ouverture du thermostat d'ambiance sans fil

- ▶ Ouvrez le couvercle au-dessus du perçage prévu à l'aide d'un tournevis de 3 mm.
- ▶ Retirez le couvercle.

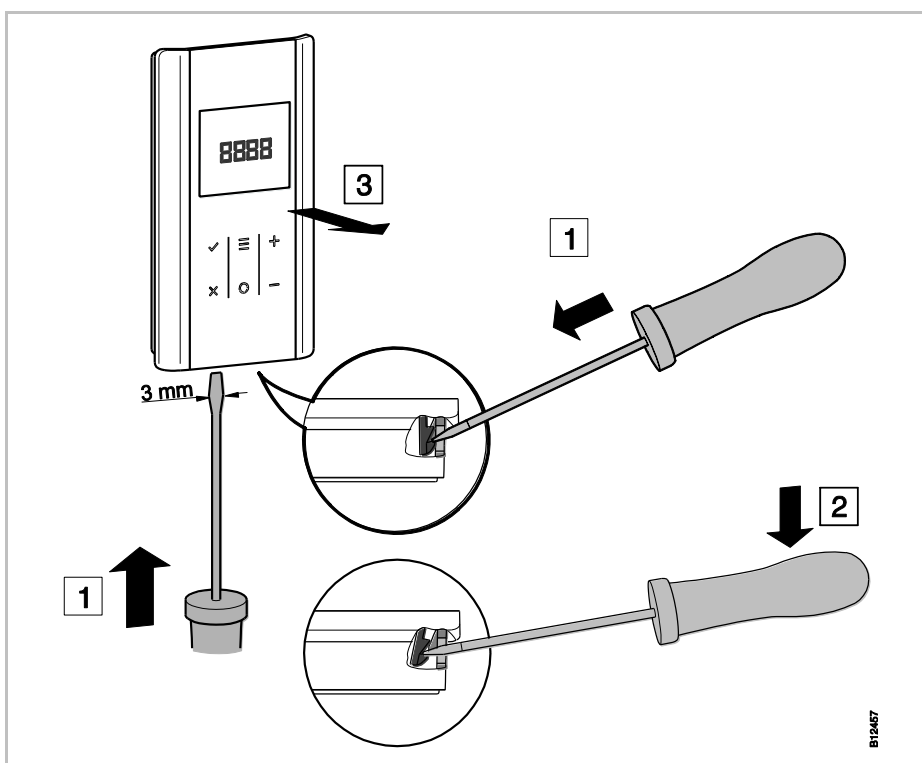

Fig. 12: Ouverture du thermostat d'ambiance sans fil

Montage

Montage de la partie inférieure

- ▶ Montez la partie inférieure du thermostat d'ambiance sans fil avec les deux chevilles et vis fournies.

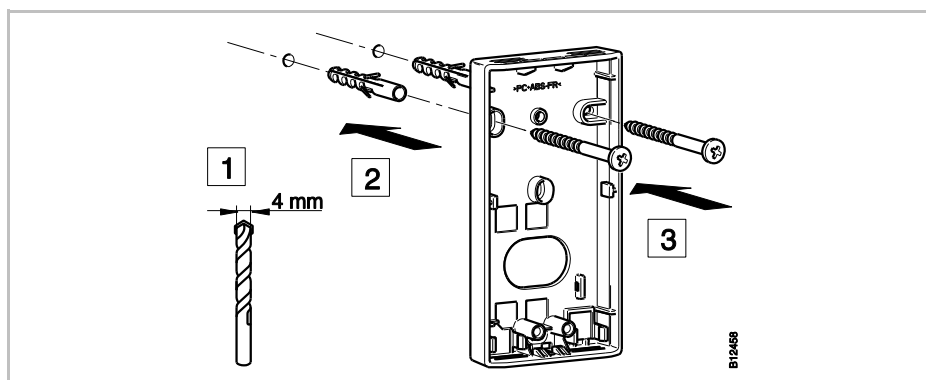

Fig. 13 : Montage de la partie inférieure du thermostat d'ambiance sans fil

AVIS

Sauter propose une plaque de recouvrement pour des prises sous crépis de plus de 60 mm de large dans les accessoires (blanc : 0450241001, noir : 0450241021). → Voir page 140, chapitre 16.3.5.

Insertion des piles

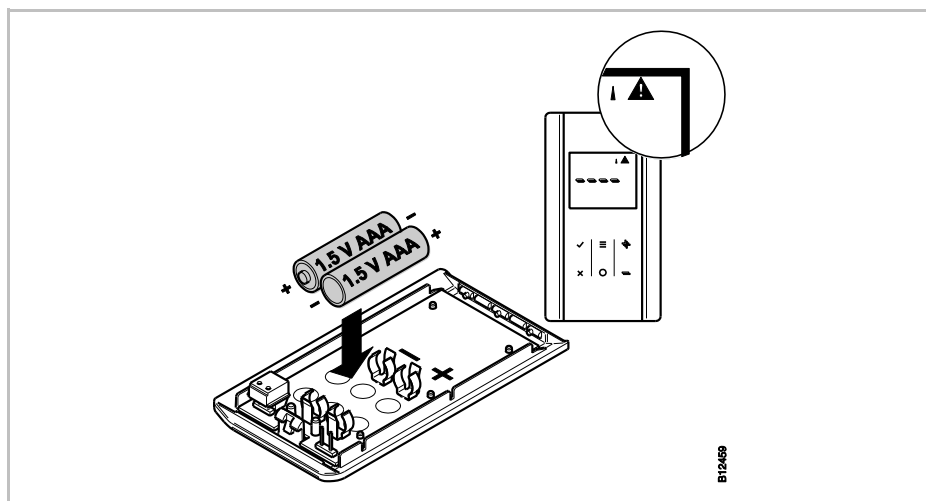

Fig. 14 : Insertion des piles

ATTENTION

Risque de dysfonctionnement des touches à effleurement !

Lors de l'insertion des piles, les touches à effleurement sont automatiquement calibrées sur l'interface.

- Ne pas toucher les touches à effleurement durant l'insertion des piles.
- Si une touche à effleurement ne fonctionne pas, retirez puis réinsérez la pile.

Fermeture du thermostat d'ambiance sans fil

Fig. 15 : Fermeture du thermostat d'ambiance sans fil

5.2.2 Raccordement du capteur de température externe ou du contact de fenêtre

En option, vous pouvez raccorder un capteur de température du plancher, de température ambiante, de température extérieure ou du contact de fenêtre au thermostat d'ambiance sans fil avec écran. La fonction du capteur de température externe ou du contact de fenêtre peut être définie à l'aide du paramètre P-49. → Voir description des paramètres P-49, page 99.

- ▶ Ouvrez le thermostat d'ambiance sans fil. → Voir page 34, Fig. 12.
- ▶ Montez la partie inférieure du thermostat d'ambiance sans fil. → Voir page 32, Fig. 13.
- ▶ Raccordez le capteur de température ou le contact de fenêtre conformément à l'illustration ci-après.

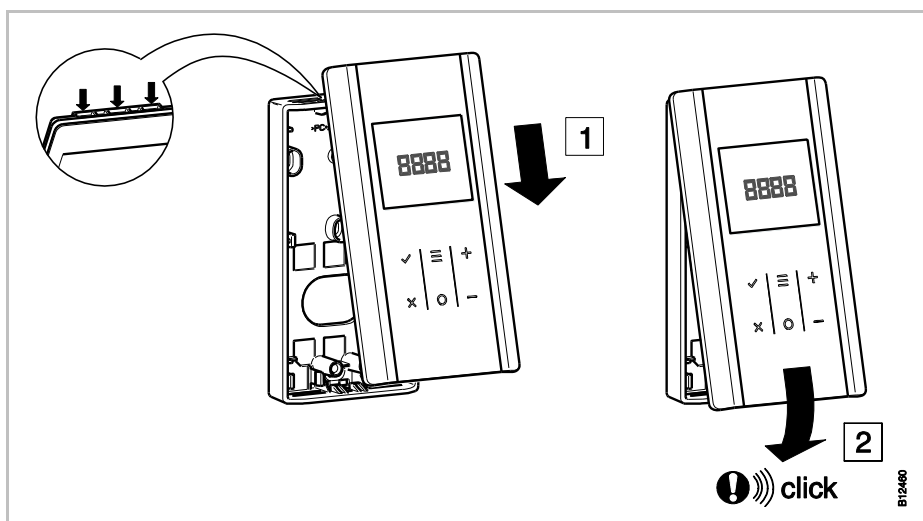
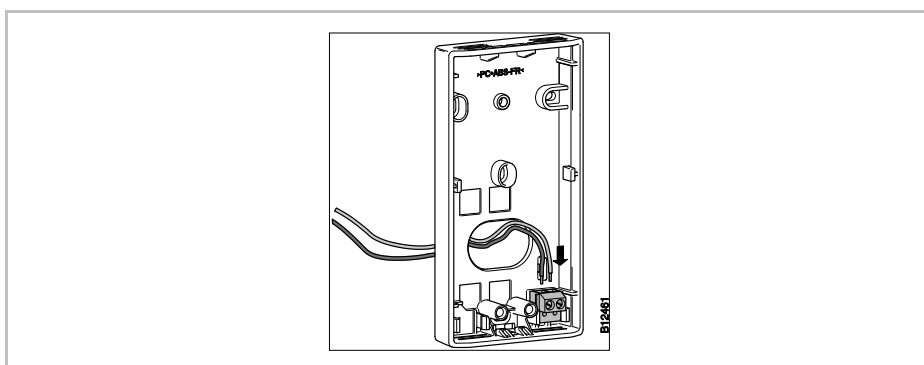

Fig. 16 : Raccordement du capteur de température ou du contact de fenêtre

- ▶ Fermez le thermostat d'ambiance sans fil → Voir page 33, Fig. 15.

5.2.3 Thermostat d'ambiance sans fil sans écran

Enlevez le bouton rotatif

Pour ouvrir et pour adresser le thermostat d'ambiance sans fil, vous devez enlever le bouton rotatif.

- ▶ Enlevez le bouton rotatif avec un tournevis plat de 3 mm.

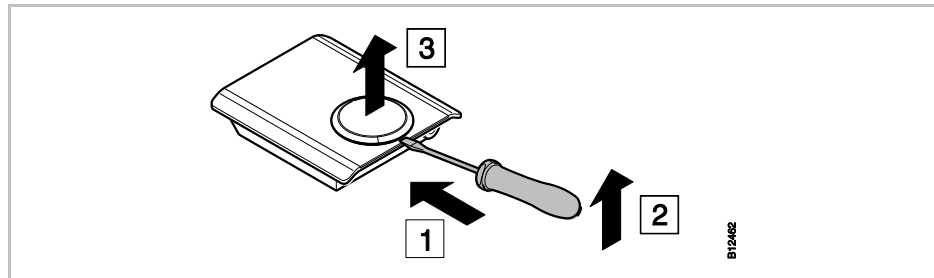

Fig. 17 : Enlevez le bouton rotatif

Ouverture du thermostat d'ambiance sans fil

- ▶ Ouvrez le couvercle au-dessus du perçage prévu à l'aide d'un tournevis cruciforme de 3 mm.
- ▶ Retirez le couvercle.

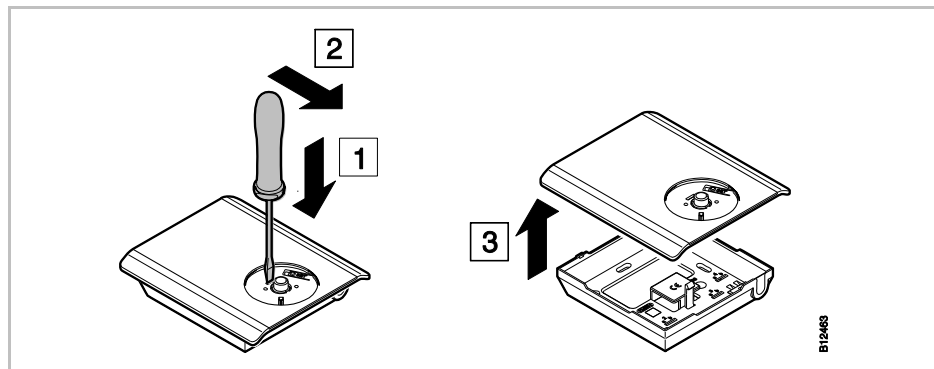

Fig. 18 : Ouverture du thermostat d'ambiance sans fil

Montage de la partie inférieure

- ▶ Montez la partie inférieure du thermostat d'ambiance sans fil avec les deux chevilles et vis fournies.

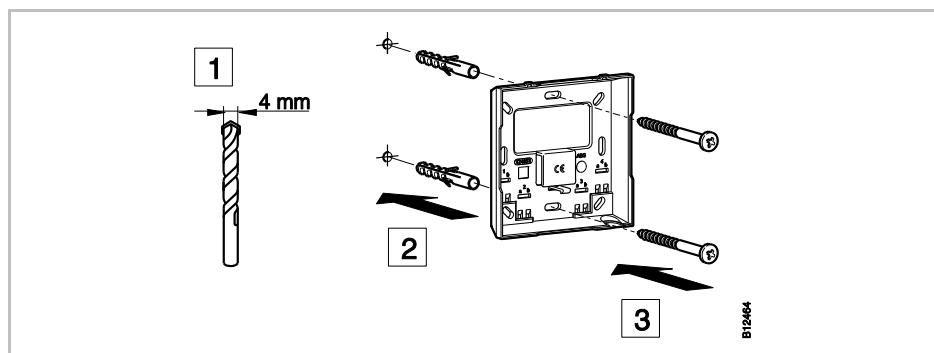
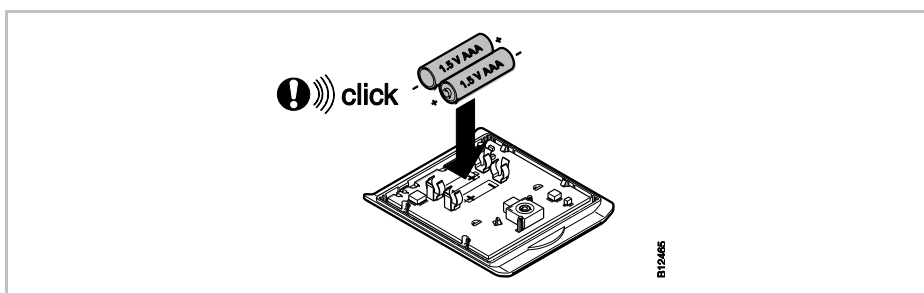
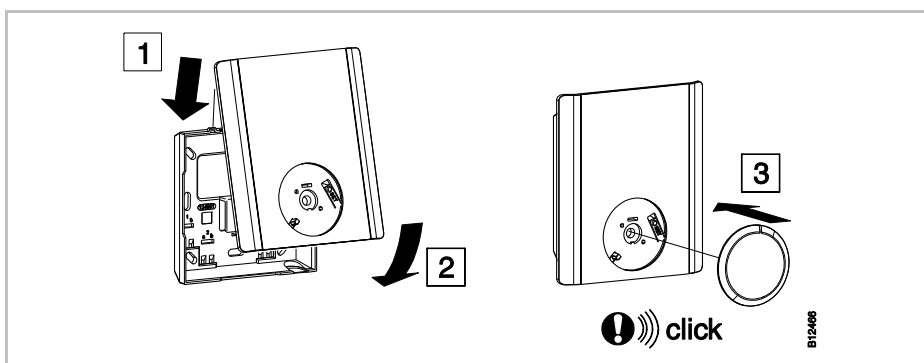

Fig. 19 : Montage de la partie inférieure du thermostat d'ambiance sans fil

Insertion des piles*Fig. 20 : Insertion des piles***Fermer le thermostat d'ambiance sans fil***Fig. 21 : Fermer le thermostat d'ambiance sans fil*

6 Raccordement électrique

6.1 Sécurité

⚠ DANGER



Danger de mort par électrocution !

Vous vous exposez à un danger de mort en cas de contact avec les pièces sous tension.

L'endommagement de l'isolation ou de composants individuels peut représenter un danger de mort.

- Lorsque l'isolation est endommagée, couper immédiatement l'alimentation électrique et organiser la réparation.
- Les travaux sur l'installation électrique sont réservés aux électriciens qualifiés.
- Avant le début des travaux, couper puis verrouiller l'alimentation électrique afin d'empêcher toute remise en marche. S'assurer de l'absence de tension électrique !
- Ne jamais contourner ou neutraliser les dispositifs de sécurité.
- Lors du remplacement de fusibles, veiller à ce que l'intensité indiquée soit correcte.
- Protéger les composants sous tension contre l'humidité et la poussière. L'humidité et la poussière peuvent provoquer des courts-circuits.

6.2 Informations générales à propos du câblage

⚠ DANGER



Danger de mort par électrocution !

Un câblage incorrect peut mettre votre vie en danger.

- Réaliser le câblage conformément aux schémas de raccordement.
- Introduire les câbles totalement dans les bornes jusqu'en butée.
- Utiliser uniquement les sections de fil prescrites.
- Respecter les dimensions prescrites pour le dénudage.
- Si des embouts avec collier plastique sont utilisés, respecter les dimensions prescrites pour les colliers en plastique.
- Ne pas utiliser d'embouts doubles avec collier plastique.

Conducteurs à brins fins

Les conducteurs à brins fins doivent exclusivement être utilisés avec des embouts.

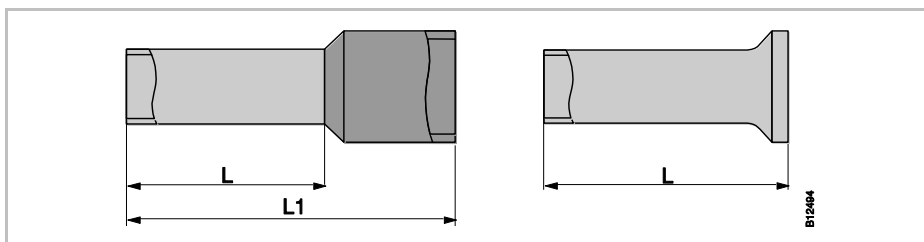

Fig. 22 : Gauche : embouts avec collier plastique
Droite : embouts sans collier plastique

Section du toron [mm ²]	L [mm]	L1 [mm]
0,25...0,34	6...8	10,5...12,5
0,5	6...8	11,5...13,5
0,75	6...8	12...14
1	8	14

Tableau 8 : Dimensions pour les conducteurs à brins fins, embouts avec collier plastique

Section du toron [mm ²]	L [mm]
0,25...0,34	5...7
0,5	6...8
0,75	6...8
1	6...8
1,5	6...8

Tableau 9 : Dimensions pour les conducteurs à brins fins, embouts sans collier plastique

Conducteur mono-brin ou multi-brin

Les conducteurs mono-brin ou multi-brin doivent exclusivement être utilisés sans embout.

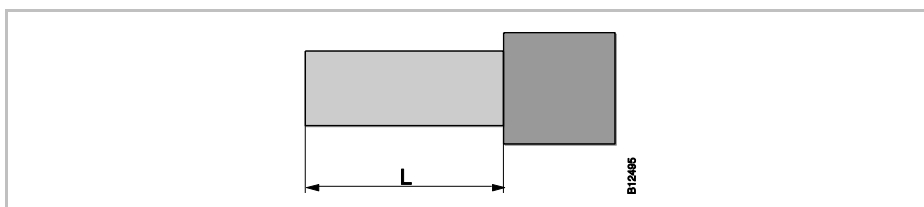

Fig. 23 : Conducteur mono-brin ou multi-brin

Section du toron [mm ²]	L [mm]
0,5...1,5	8...9

Tableau 10 : Dimensions pour les conducteurs mono-brin ou multi-brin

6.3 Module de connexion sans fil variante 24 V

6.3.1 Plan des bornes électriques

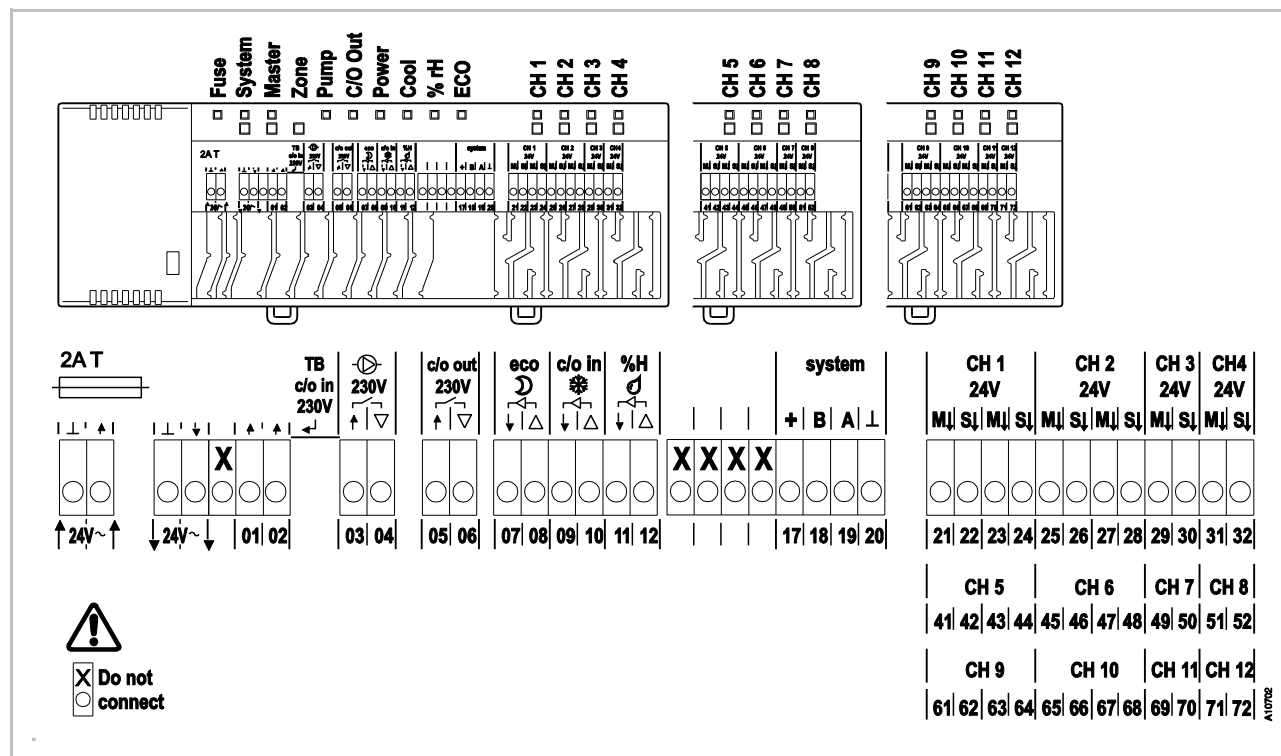

Fig. 24 : Plan des bornes électriques, module de connexion sans fil variante 24 V

6.3.2 Réalisation du raccordement électrique

Démontage du couvercle ▶ Démontez le couvercle en procédant de la manière indiquée sur l'illustration suivante.

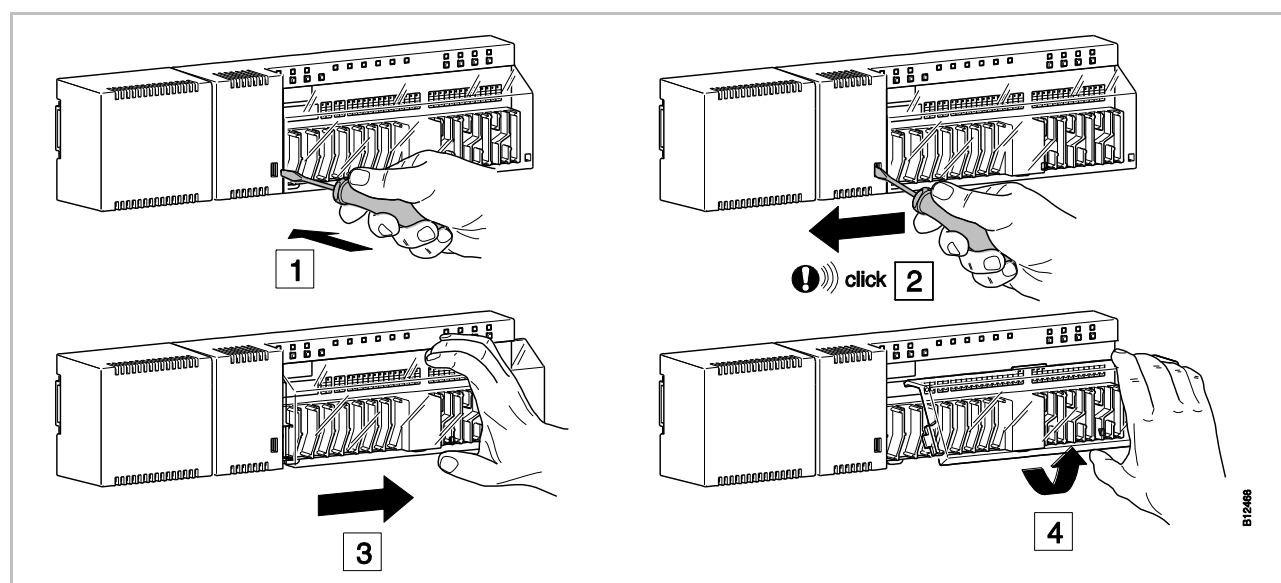

Fig. 25 : Démontage du couvercle

Raccordement des câbles
⚠ DANGER

Danger de mort en raison de la tension 230 V sur les bornes 01 à 06 !

Danger de mort en cas de contact avec les pièces sous tension.

- Couper l'alimentation électrique de l'installation. S'assurer de l'absence de tension. Verrouiller l'alimentation électrique afin d'éviter toute remise en marche.

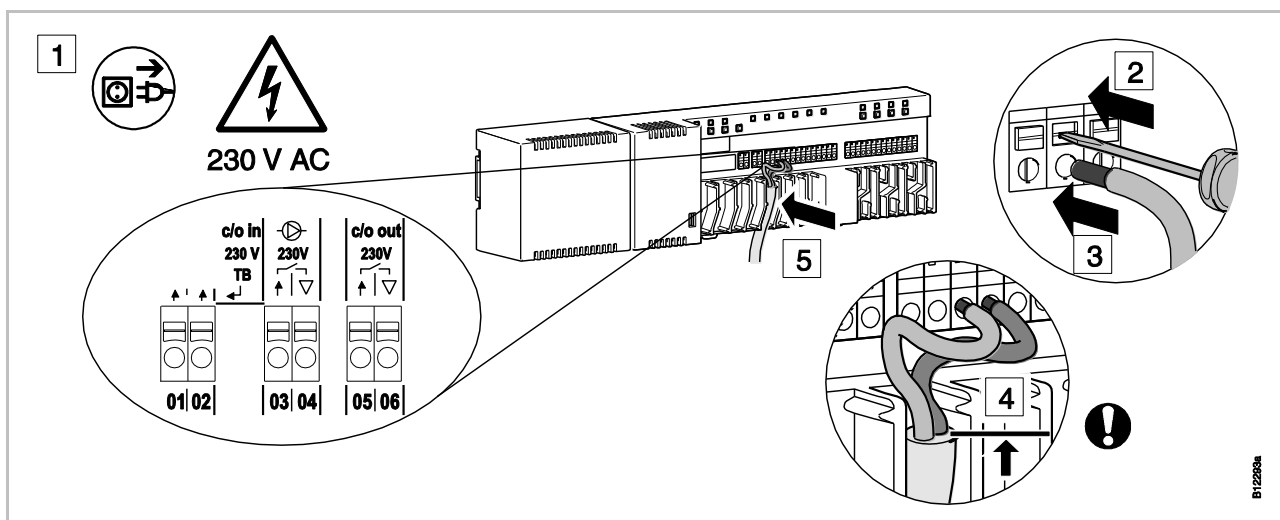

Fig. 26 : Raccordement des câbles

Raccordement des câbles

- ▶ Abaissez la broche dans la borne d'alimentation à l'aide d'un tournevis plat. Voir étape 2.
- ▶ Insérez simultanément le câble dans l'orifice de raccordement. Voir étape 3.
- ▶ Enfoncez le câble dans la décharge de traction correspondante. Voir étape 5.
 Veillez à ce que la gaine de la ligne se trouve le plus près possible de la borne de raccordement. Cela permet de bien maintenir les différents conducteurs en position. Voir étape 4.
 Cette opération doit notamment être réalisée pour les lignes 230 volts sur les bornes suivantes :
 - **01 et 02:** c/o in 230 V TB
 - **03 et 04:** Pompe 230 V
 - **05 et 06:** c/o out 230 V

Raccordement du transformateur

- ▶ Raccordez le transformateur sur les bornes d'entrée 24 V.

ATTENTION

Dysfonctionnement en cas de raccordement incorrect !

Un raccordement incorrect peut provoquer un dysfonctionnement de l'installation.

- Chaque module de connexion sans fil doit être alimenté par son propre transformateur.

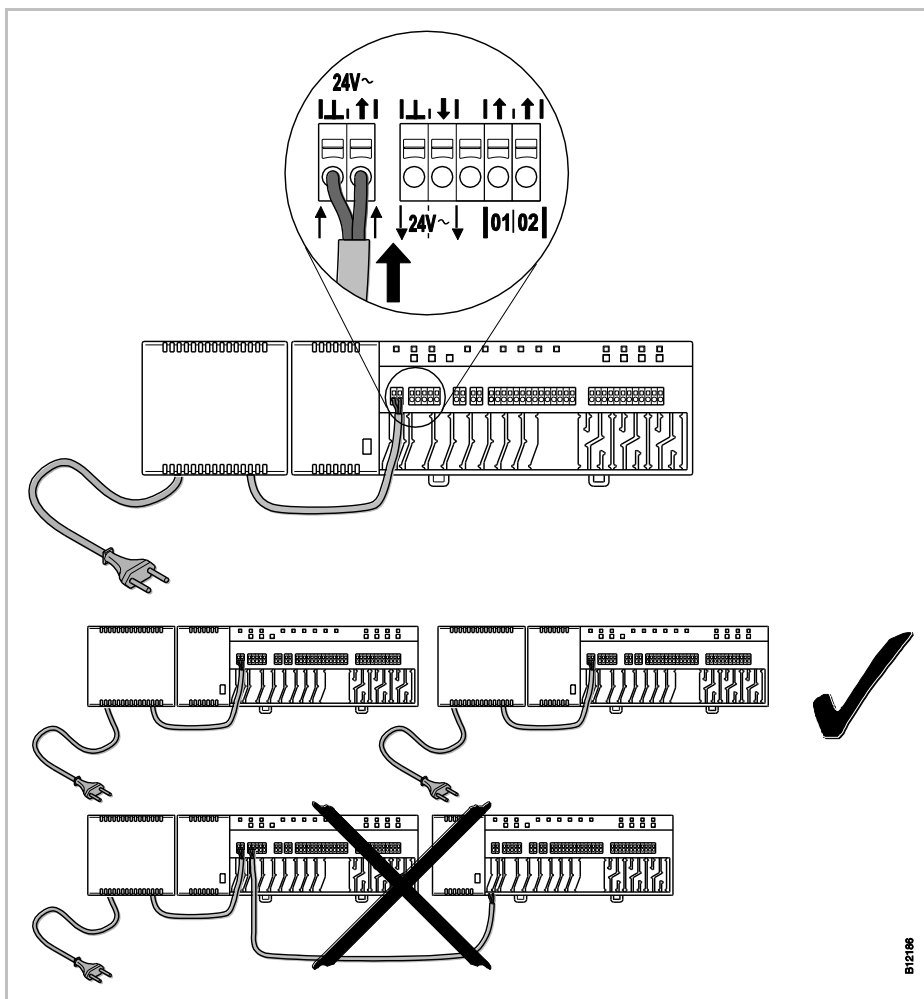

Fig. 27 : Raccordement du transformateur

AVIS

La sortie 24 V fournit une tension auxiliaire, par ex. pour l'alimentation électrique d'un module de surveillance du point de rosée ou comme signal de tension pour l'entrée TB (limitation de température).

Raccordement des têtes thermiques

- ▶ Raccordez les têtes thermiques aux bornes suivantes :
 - Variante 4 canaux : bornes **21** à **32** pour max. 6 têtes
 - Variante 8 canaux : bornes **21** à **52** pour max. 12 têtes
 - Variante 12 canaux : bornes **21** à **72** pour max. 18 têtes

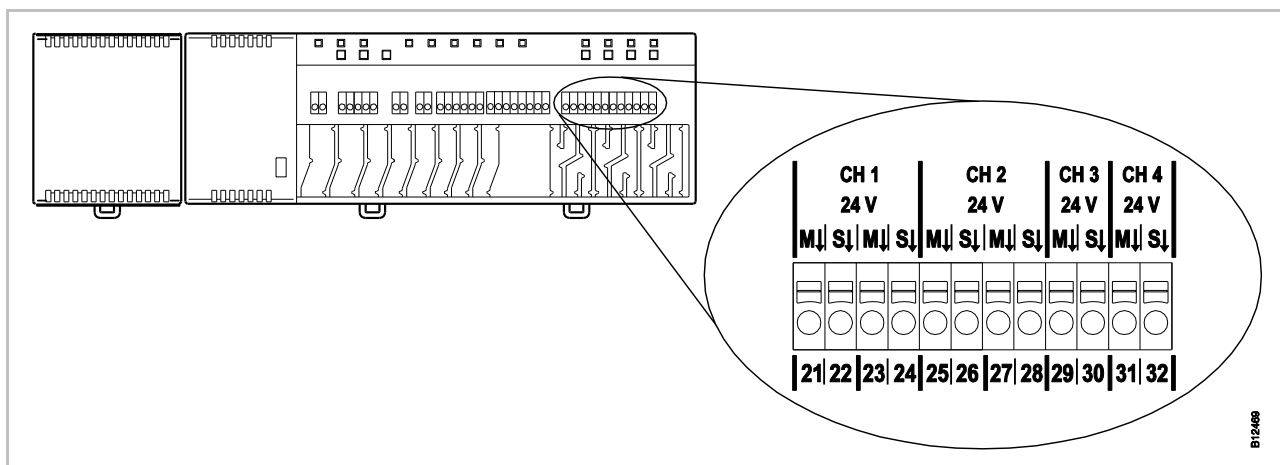

Fig. 28 : Raccordement des têtes thermiques

Entrée TB pour la surveillance de la température
ATTENTION
Limitation de la responsabilité pour la fonction de sécurité !

La fonction de sécurité de la surveillance de la température doit être assurée par un limiteur externe de température qui déconnecte la pompe le cas échéant. Ce limiteur externe de température doit être fourni par le client. Le signal transmis par le limiteur de température vers la borne 01 provoque également la fermeture de toutes les soupapes, mais ne remplace cependant **PAS** la fonction de sécurité.

- Employez uniquement un limiteur de température agréé.
- Observez les informations du fabricant du plancher ou du revêtement de sol en ce qui concerne la température aller maximale admissible.

Entrée TB pour la surveillance de la température

L'entrée TB est une entrée configurable qui peut être configurée soit comme entrée de température, soit comme entrée C/O. L'entrée est configurée au départ usine comme entrée de température. Lorsque l'entrée est activée, la pompe est immédiatement déconnectée et les têtes thermiques fermées.

- ▶ Raccordez le le signal de température ou le signal C/O aux bornes **01** et **02**.

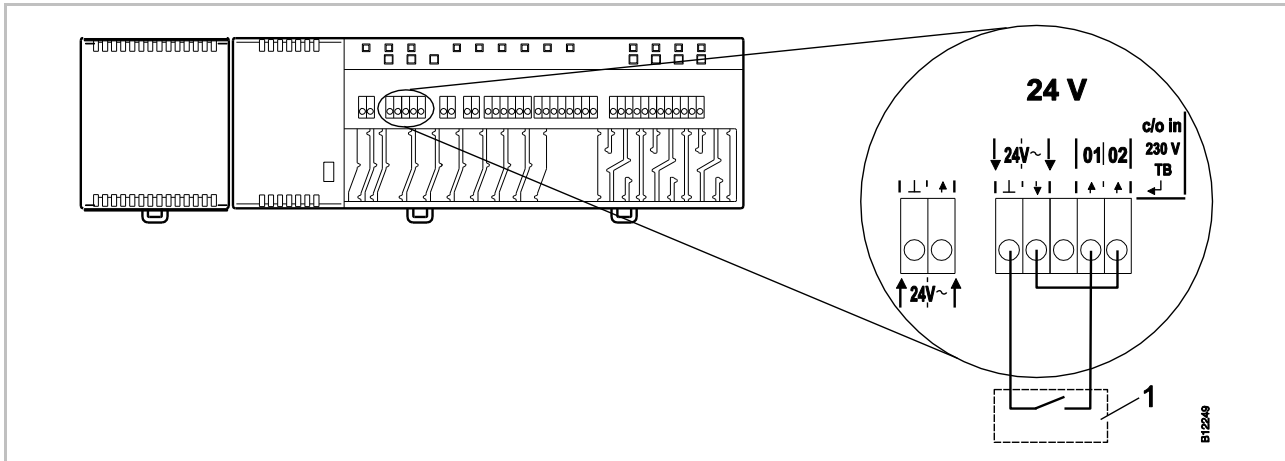

Fig. 29 : Entrée TB, commande avec tension de sortie 24 V en provenance du module de connexion sans fil

Borne 01 Tension ACTIVÉE : rafraîchissement MARCHE
Tension ARRÊT : rafraîchissement ARRÊT

1 par ex. pompe à chaleur

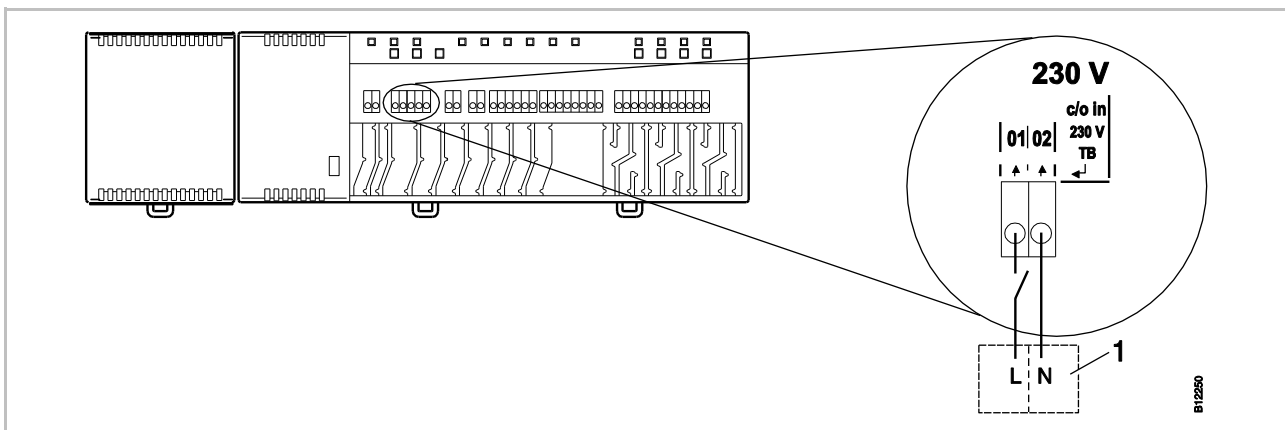

Fig. 30 : Entrée TB, commande avec 230 V

Borne 01 Tension ACTIVÉE : rafraîchissement MARCHE
Tension ARRÊT : rafraîchissement ARRÊT

1 par ex. pompe à chaleur

ATTENTION

Ne pas permuter les bornes 01 (L) et 02 (N) !

Un raccordement incorrect peut provoquer un dysfonctionnement de l'installation.

- Raccorder correctement la phase et le fil neutre. Raccorder la phase (L) sur la borne **01** et le fil neutre (N) sur la borne **02**.

Raccordement de la pompe 230 V

- ▶ Raccordez la pompe à la borne **04** et au conducteur neutre (N).
- ▶ Raccordez la phase (L) à la borne **03**.

Capacité de charge des contacts : 230 V, 2,5 A, 1 A, à commutation par induction

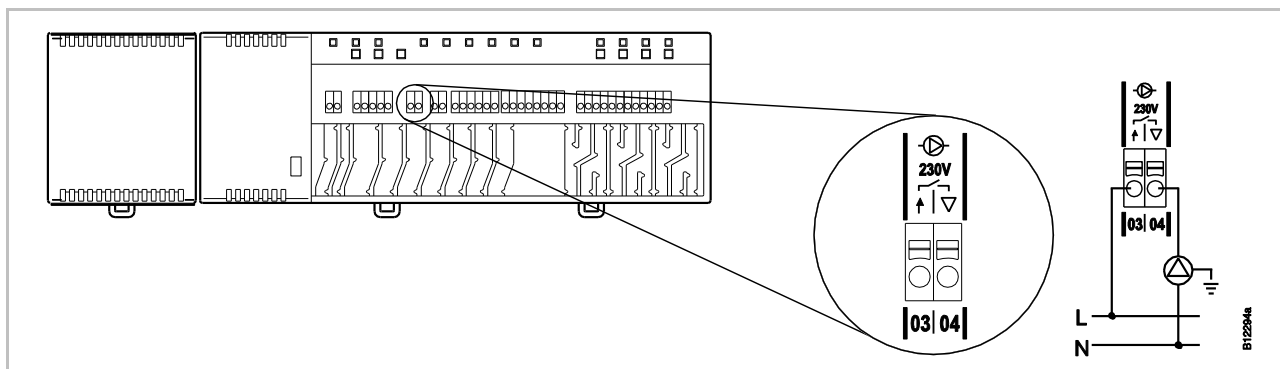

Fig. 31 : Raccordement de la pompe 230 V

AVIS

Afin d'économiser de l'énergie et en présence d'une demande, la commande de la pompe n'est validée qu'au bout de 2 minutes avec tous les réglages.

Sortie C/O, sortie du brûleur ou sortie de la commande de ventilation, contact sans potentiel

La sortie « c/o out » est une sortie configurable pour le mode Climatisation (C/O : Change-Over), le démarrage du brûleur ou la transmission d'une demande au système de ventilation.

- ▶ Raccordez un groupe frigorifique, un brûleur ou une commande de ventilation aux bornes **05** et **06**. Le système sans fil doit être paramétré pour l'application correspondante.

Capacité de charge des contacts : 230 V, 2,5 A, 1 A, à commutation par induction

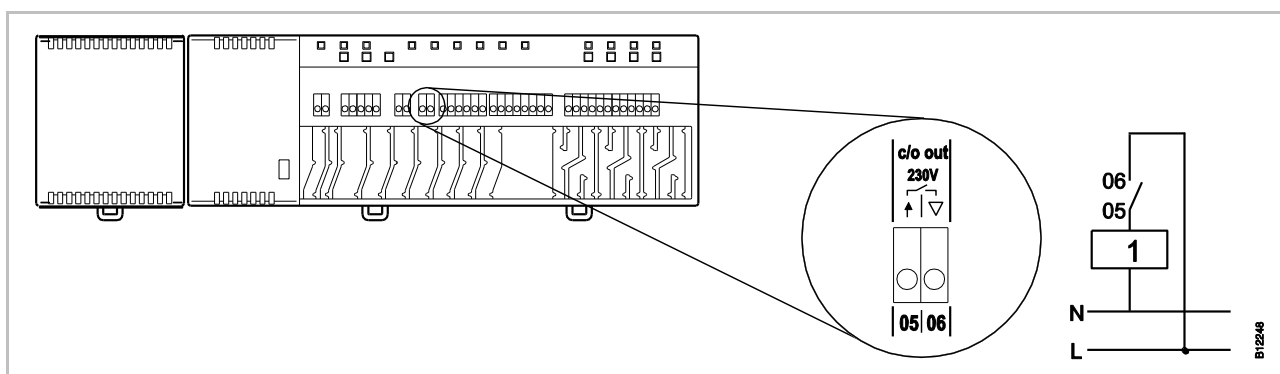

Fig. 32 : Sortie C/O, sortie du brûleur ou sortie de la commande de ventilation, 230 V

Contact 05 / 06 fermé : climatisation **MARCHE**, brûleur **MARCHE** ou demande de ventilation normale
 ouvert : climatisation **ARRÊT**, brûleur **ARRÊT** ou demande de ventilation réduite

1 Groupe frigorifique, brûleur ou commande de ventilation

Entrée eco pour le fonctionnement réduit via détection de contact

► Raccordez le contact d'une minuterie ou d'un modem aux bornes **07** et **08**.

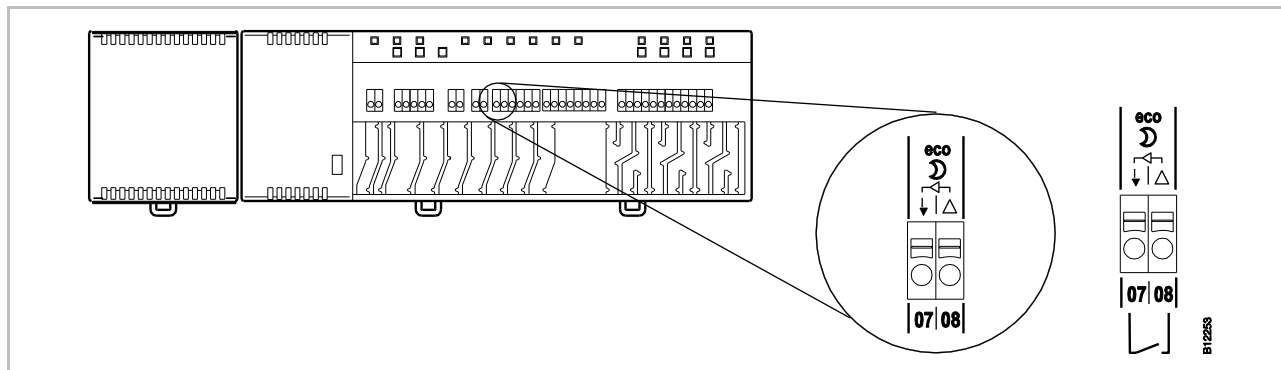

Fig. 33 : Entrée eco, détection de contact

Bornes 07 / 08, contact externe fermé : fonctionnement réduit
 ouvert : fonctionnement normal

Entrée C/O pour l'activation du mode Rafraîchissement par détection de contact

► Raccordez une pompe à chaleur ou un autre appareil de distribution aux bornes **09** et **10**.

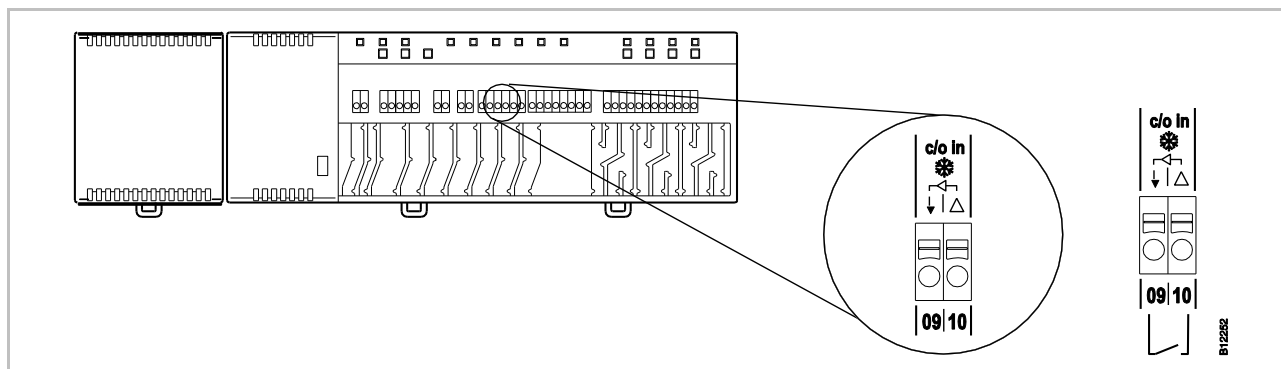

Fig. 34 : Entrée C/O, détection de contact

Bornes 09 / 10, contact externe fermé : rafraîchissement MARCHE
 ouvert : rafraîchissement ARRÊT

**Entrée %rH (hum. rel.)
comme surveillance
optionnelle de l'humidité
en mode Rafraîchissement**

- ▶ Raccordez les bornes **1** et **2** du détecteur du point de condensation aux bornes de la tension auxiliaire 24 V du module de connexion sans fil.
- ▶ Raccordez la sortie de commutation du détecteur du point de condensation aux bornes **4** et **6** et aux bornes **11** et **12** du module de connexion sans fil.

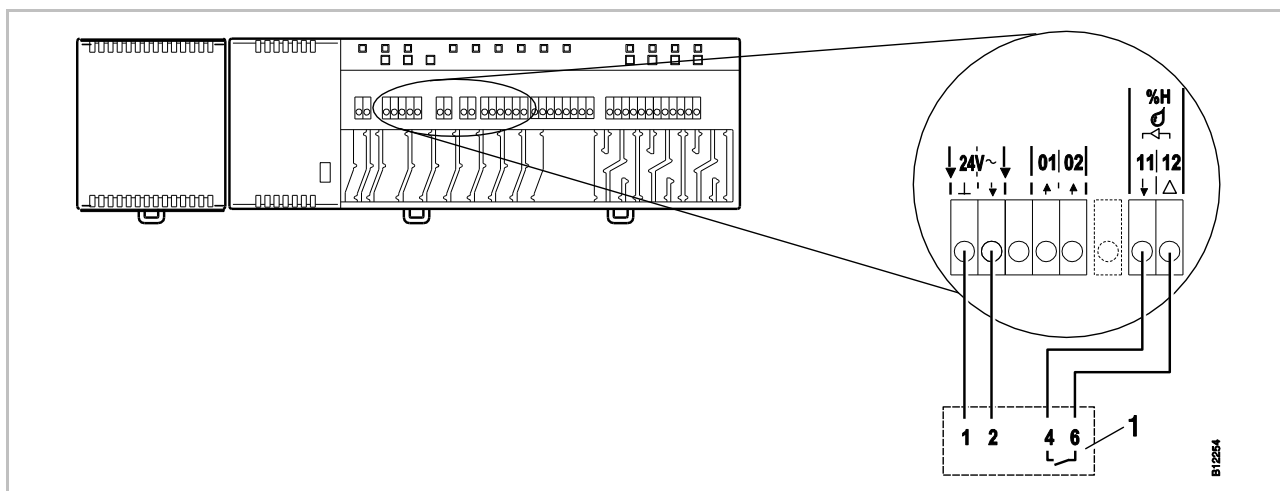

Fig. 35 : Entrée pour le détecteur d'humidité

Bornes 11 et 12, contact fermé : dépassement de l'humidité maximale admissible, rafraîchissement arrêté
 contact ouvert : humidité maximale admissible non dépassée, rafraîchissement en marche le cas échéant

1 Sauter détecteur du point de condensation EGH102

Montage du couvercle

- ▶ Montez le couvercle en procédant de la manière indiquée sur l'illustration suivante.
- ▶ Branchez la fiche du transformateur dans la prise de courant.
- ▶ La DEL **Power** doit être allumée sur le module de connexion sans fil.

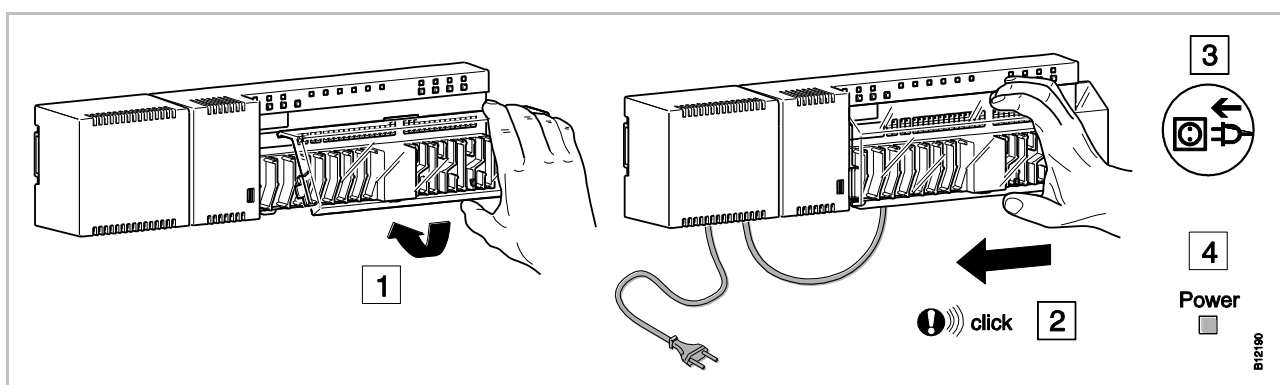

Fig. 36 : Montage du couvercle et raccordement de l'alimentation électrique

6.4 Module de connexion sans fil variante 230 V

6.4.1 Plan des bornes électriques

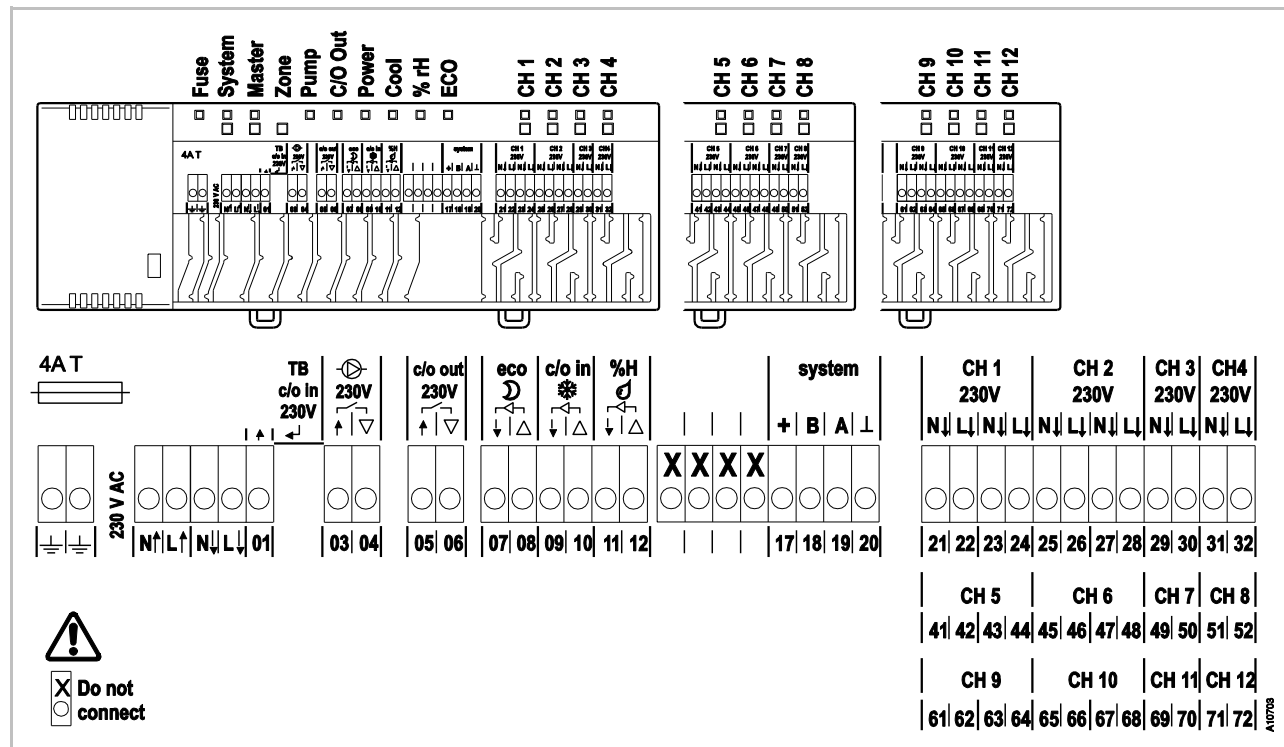

Fig. 37 : Plan des bornes électriques, module de connexion variante 230 V

6.4.2 Réalisation du raccordement électrique

Démontage du couvercle ▶ Démontez le couvercle en procédant de la manière indiquée sur l'illustration suivante.

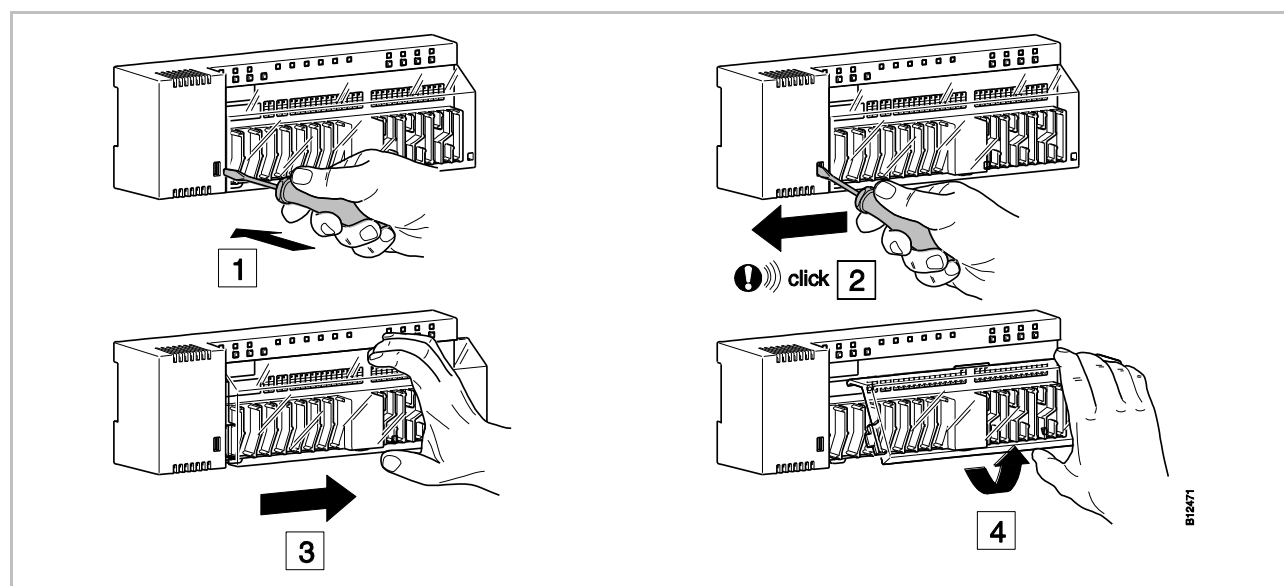

Fig. 38 : Démontage du couvercle

Raccordement des câbles
⚠ DANGER

Danger de mort en raison de la tension 230 V!

Danger de mort en cas de contact avec les pièces sous tension.

- Couper l'alimentation électrique de l'installation. S'assurer de l'absence de tension. Verrouiller l'alimentation électrique afin d'éviter toute remise en marche.

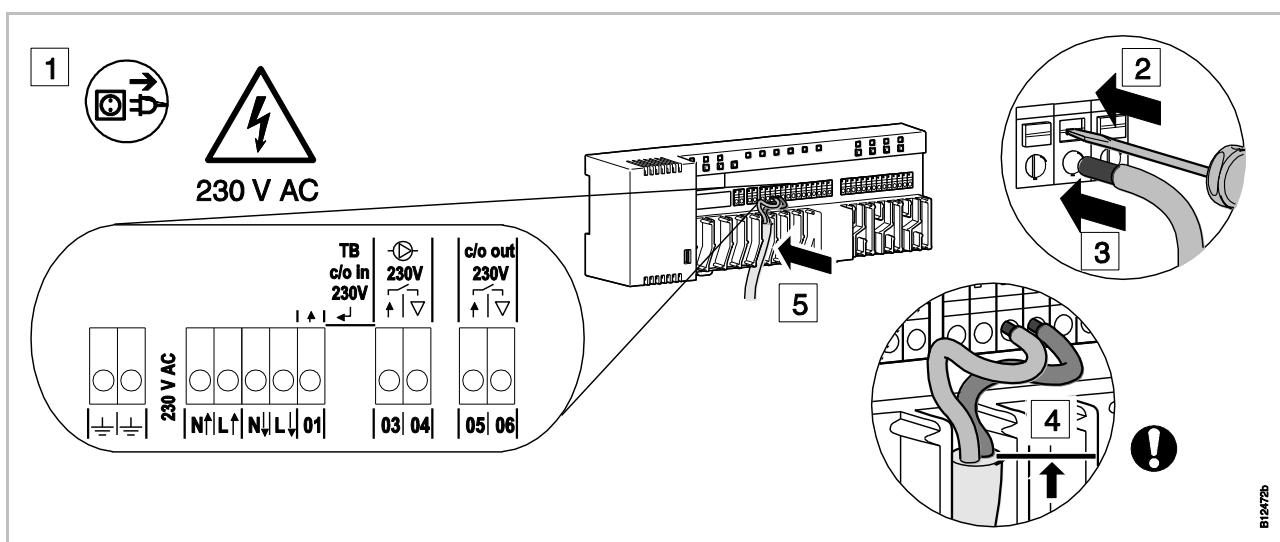

Fig. 39 : Raccordement des câbles

Raccordement des câbles

- ▶ Abaissez la broche dans la borne d'alimentation à l'aide d'un tournevis plat. Voir étape 2.
- ▶ Insérez simultanément le câble dans l'orifice de raccordement. Voir étape 3.
- ▶ Enfoncez le câble dans la décharge de traction correspondante. Voir étape 5.
 Veillez à ce que la gaine de la ligne se trouve le plus près possible de la borne de raccordement. Cela permet de bien maintenir les différents conducteurs en position. Voir étape 4.
 Cette opération doit notamment être réalisée pour les lignes 230 volts sur les bornes suivantes :
 - **01 et 02:** c/o in 230 V TB
 - **03 et 04:** Pompe 230 V
 - **05 et 06:** c/o out 230 V

Raccordement électrique

Raccordement des têtes thermiques

- ▶ Raccordez les têtes thermiques aux bornes suivantes :
 - Variante 4 canaux : bornes **21** à **32** pour max. 6 têtes
 - Variante 8 canaux : bornes **21** à **52** pour max. 12 têtes
 - Variante 12 canaux : bornes **21** à **72** pour max. 18 têtes

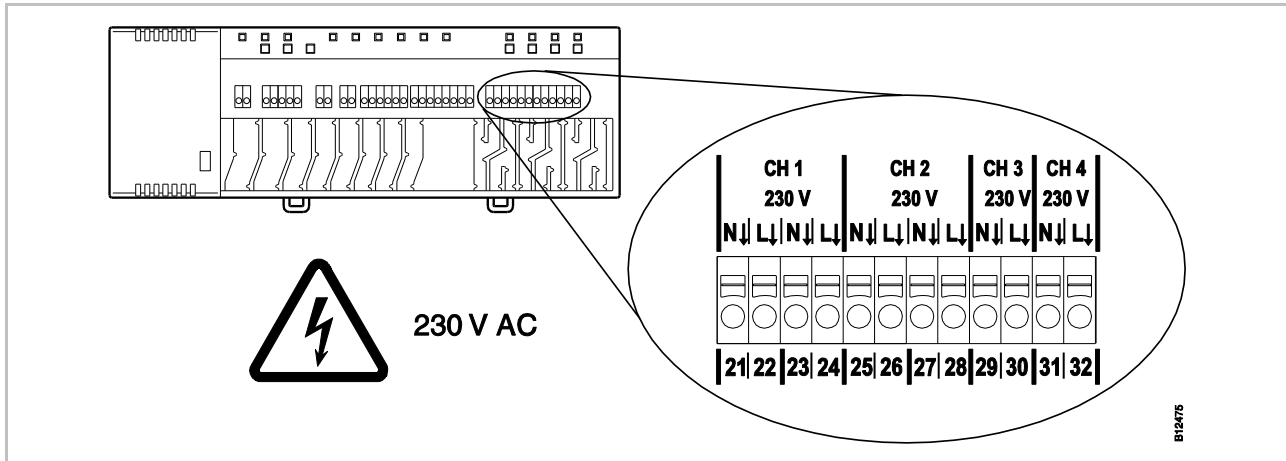

Fig. 40 : Raccordement des têtes thermiques

Entrée TB pour la surveillance de la température

ATTENTION

Limitation de la responsabilité pour la fonction de sécurité !

La fonction de sécurité de la surveillance de la température doit être assurée par un limiteur externe de température qui déconnecte la pompe le cas échéant. Ce limiteur externe de température doit être fourni par le client. Le signal transmis par le limiteur de température vers la borne 01 provoque également la fermeture de toutes les soupapes, mais ne remplace cependant **PAS** la fonction de sécurité.

- Employez uniquement un limiteur de température agréé.
- Observez les informations du fabricant du plancher ou du revêtement de sol en ce qui concerne la température aller maximale admissible.

Entrée TB pour la surveillance de la température

Vous pouvez employer l'entrée TB pour la surveillance de la température par un limiteur externe de la température maximale pour le tronçon du plancher.

- ▶ Raccordez le signal du limiteur de température à la borne 01.

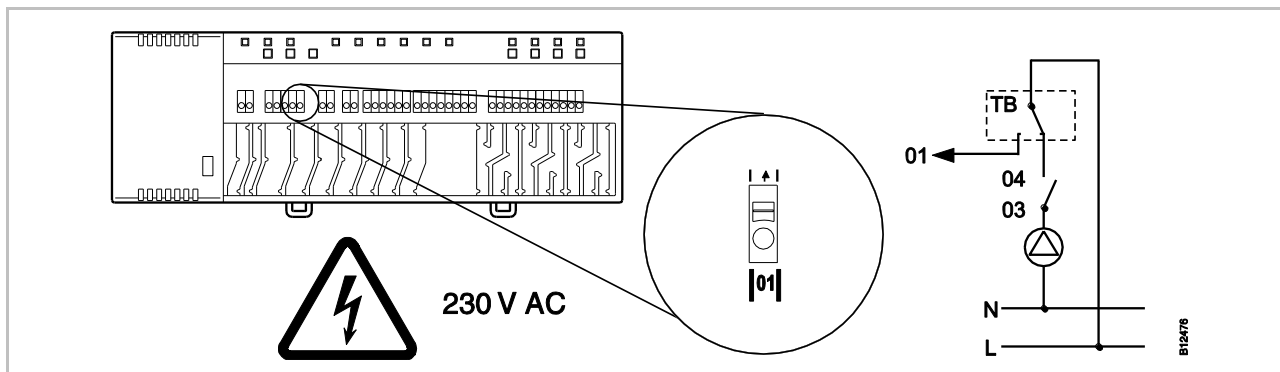

Fig. 41 : Entrée TB comme surveillance de la température

Tension sur la borne 01

ACTIVÉE : toutes les soupapes sont fermées

DÉSACTIVÉE : les soupapes sont pilotées en fonction de la demande

Entrée C/O pour l'activation du mode Rafraîchissement

L'entrée TB est une entrée qui peut être configurée pour un signal C/O 230 V. Le signal C/O permet de basculer entre le mode Chauffage et le mode Rafraîchissement.

- ▶ Raccordez le signal C/O à la borne 01.

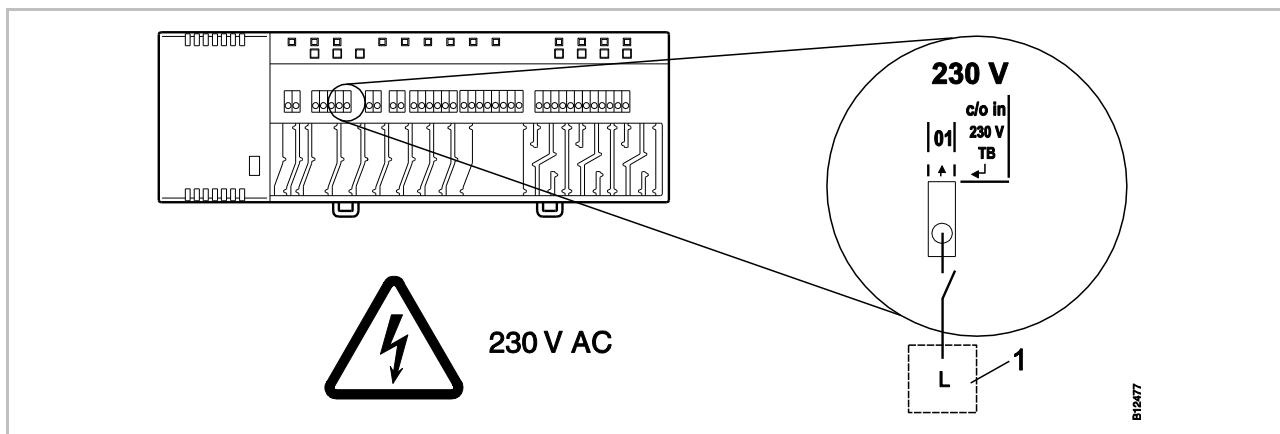

Fig. 42 : Entrée TB, commande avec 230 V

Borne 01 Tension **ACTIVÉE :** rafraîchissement MARCHE

Tension **ARRÊT :** rafraîchissement ARRÊT

1 par ex. pompe à chaleur

Raccordement électrique

Raccordement de la pompe 230 V

- ▶ Raccordez la pompe à la borne **04** et au conducteur neutre (N).
- ▶ Raccordez la phase (L) à la borne **03**.

Capacité de charge des contacts : 230 V, 2,5 A, 1 A, à commutation par induction

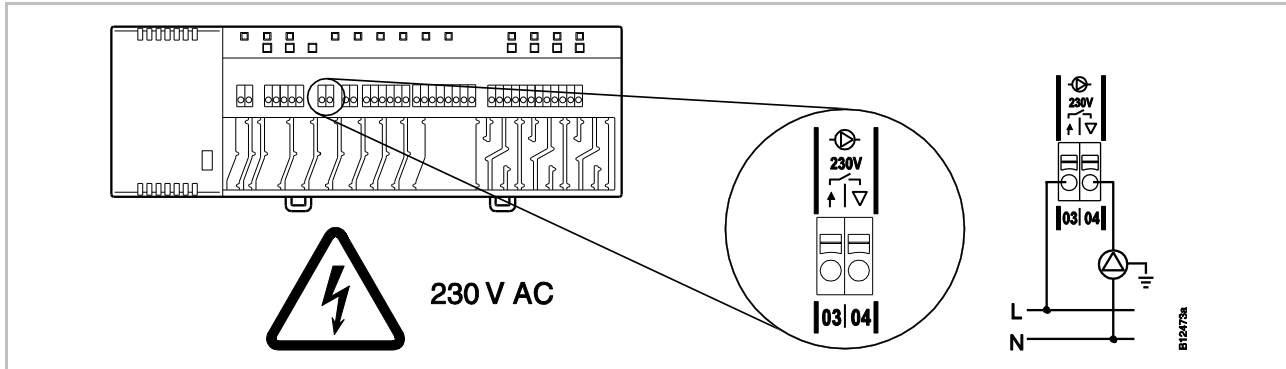

Fig. 43 : Raccordement de la pompe 230 V

AVIS

Afin d'économiser de l'énergie et en présence d'une demande, la commande de la pompe n'est validée qu'au bout de 2 minutes avec tous les réglages.

Sortie C/O, sortie du brûleur ou sortie de la commande de ventilation, contact sans potentiel

La sortie « c/o out » est une sortie configurable pour le mode Climatisation (C/O : Change-Over), le démarrage du brûleur ou la transmission d'une demande au système de ventilation.

- ▶ Raccordez un groupe frigorifique, un brûleur ou une commande de ventilation aux bornes **05** et **06**. Le système sans fil doit être paramétré pour l'application correspondante.

Capacité de charge des contacts : 230 V, 2,5 A, 1 A, à commutation par induction

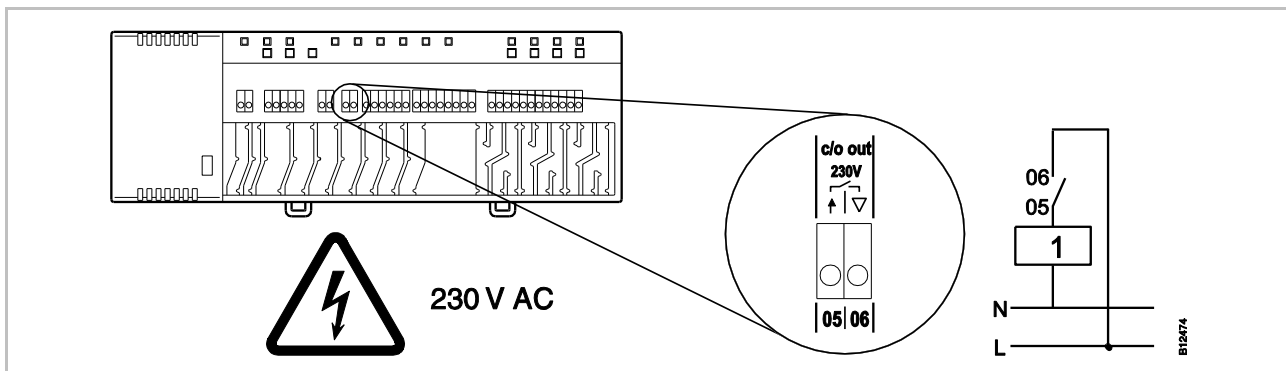

Fig. 44 : Sortie C/O, sortie du brûleur ou sortie de la commande de ventilation, 230 V

Contact 05 / 06 fermé : climatisation **MARCHE**, brûleur **MARCHE** ou demande de ventilation normale
 ouvert : climatisation **ARRÊT**, brûleur **ARRÊT** ou demande de ventilation réduite

1 Groupe frigorifique, brûleur ou commande de ventilation

Entrée eco pour le fonctionnement réduit via détection de contact

- ▶ Raccordez le contact d'une minuterie ou d'un modem aux bornes **07** et **08**.

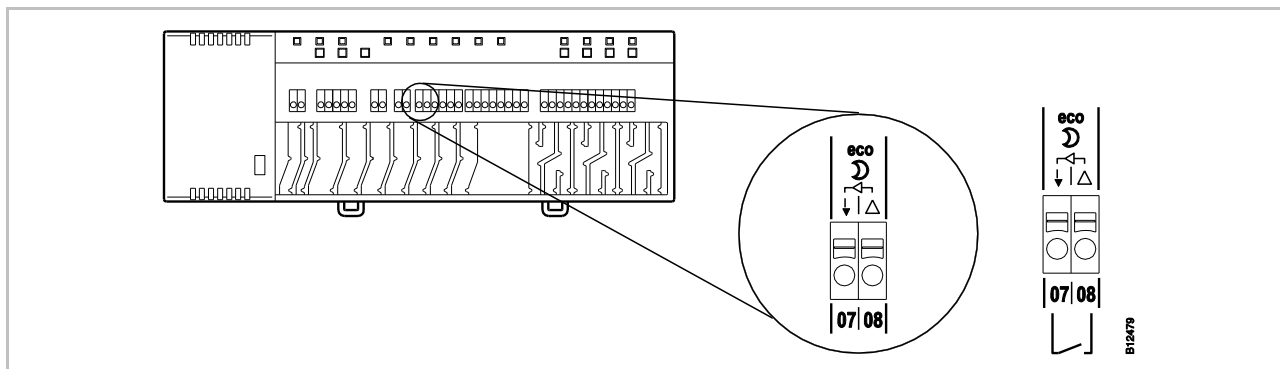

Fig. 45 : Entrée eco, détection de contact

Bornes 07 / 08, contact externe fermé : fonctionnement réduit
 ouvert : fonctionnement normal

Entrée C/O pour l'activation du mode Rafraîchissement par détection de contact

- ▶ Raccordez une pompe à chaleur ou un autre appareil de distribution aux bornes **09** et **10**.

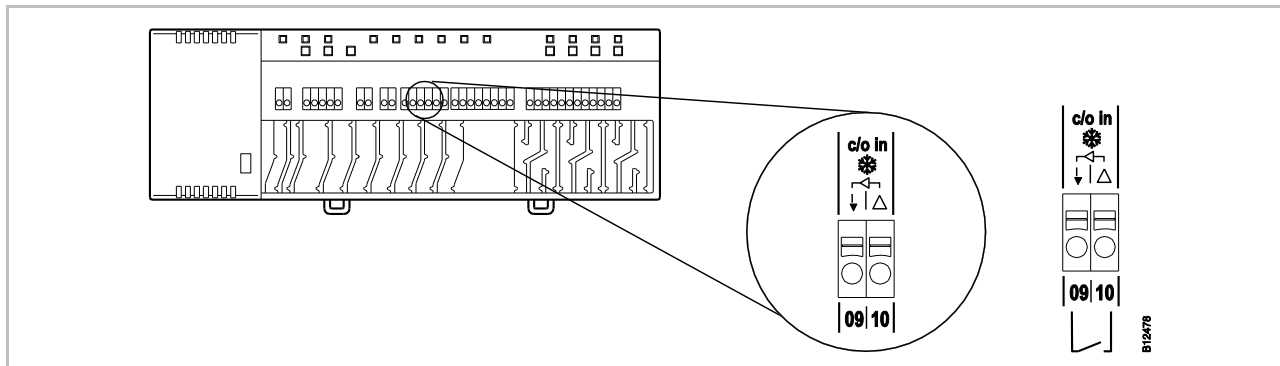

Fig. 46 : Entrée C/O, détection de contact

Bornes 09 / 10, contact externe fermé : rafraîchissement MARCHE
 ouvert : rafraîchissement ARRÊT

**Entrée %rH (hum. rel.)
comme surveillance
optionnelle de l'humidité
en mode Rafraîchisse-
ment**

- ▶ Raccordez les bornes **1** et **2** du détecteur du point de condensation aux bornes **system +** und **system ⊥** du module de connexion sans fil.
- ▶ Raccordez la sortie de commutation du détecteur du point de condensation aux bornes **4** et **6** et aux bornes **11** et **12** du module de connexion sans fil.

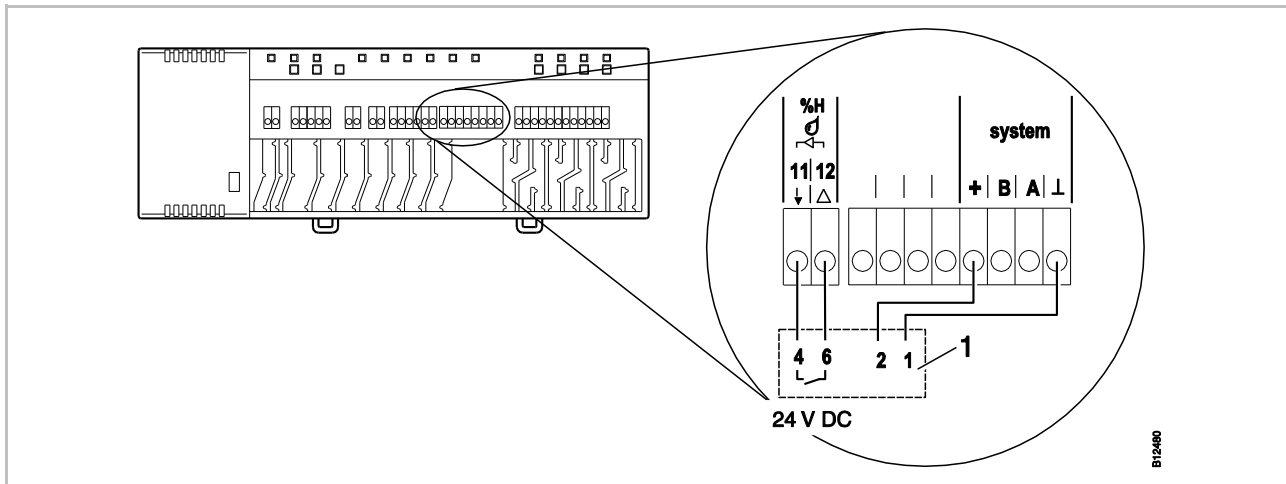

Fig. 47 : Entrée pour le détecteur d'humidité

Bornes 11 et 12, contact fermé : dépassement de l'humidité maximale admissible, rafraîchissement arrêté
 contact ouvert : humidité maximale admissible non dépassée, rafraîchissement en marche le cas échéant

1 Sauter détecteur du point de condensation EGH102

Montage du couvercle

- ▶ Montez le couvercle en procédant de la manière indiquée sur l'illustration suivante.
- ▶ Branchez la fiche du transformateur dans la prise de courant.
- ▶ La DEL **Power** doit être allumée sur le module de connexion sans fil.

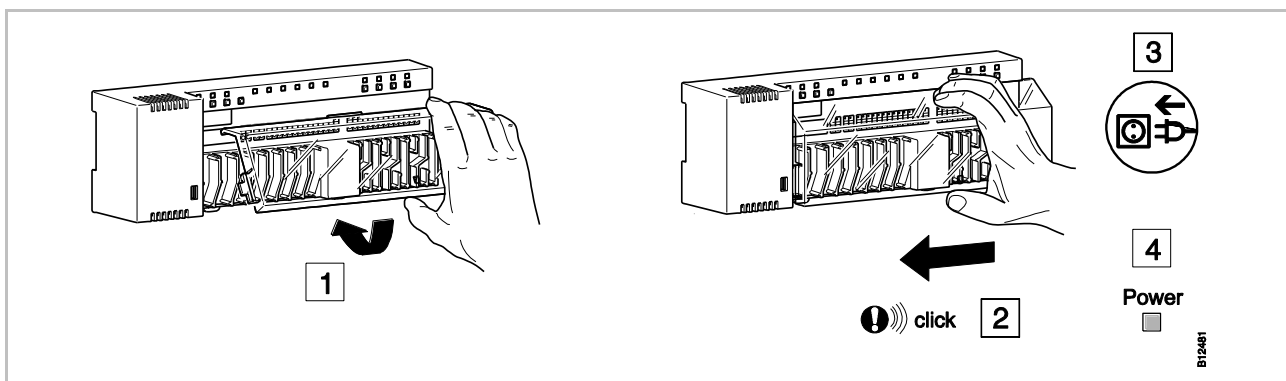

Fig. 48 : Montage du couvercle et raccordement de l'alimentation électrique

6.5 Raccordement de la connexion LAN

Raccordement de la connexion LAN

Le module de connexion sans fil est disponible en option d'un branchement LAN. → Voir page 22, chapitre 4.3.1.

- ▶ Raccordez la connexion LAN en procédant de la manière indiquée sur l'illustration suivante.

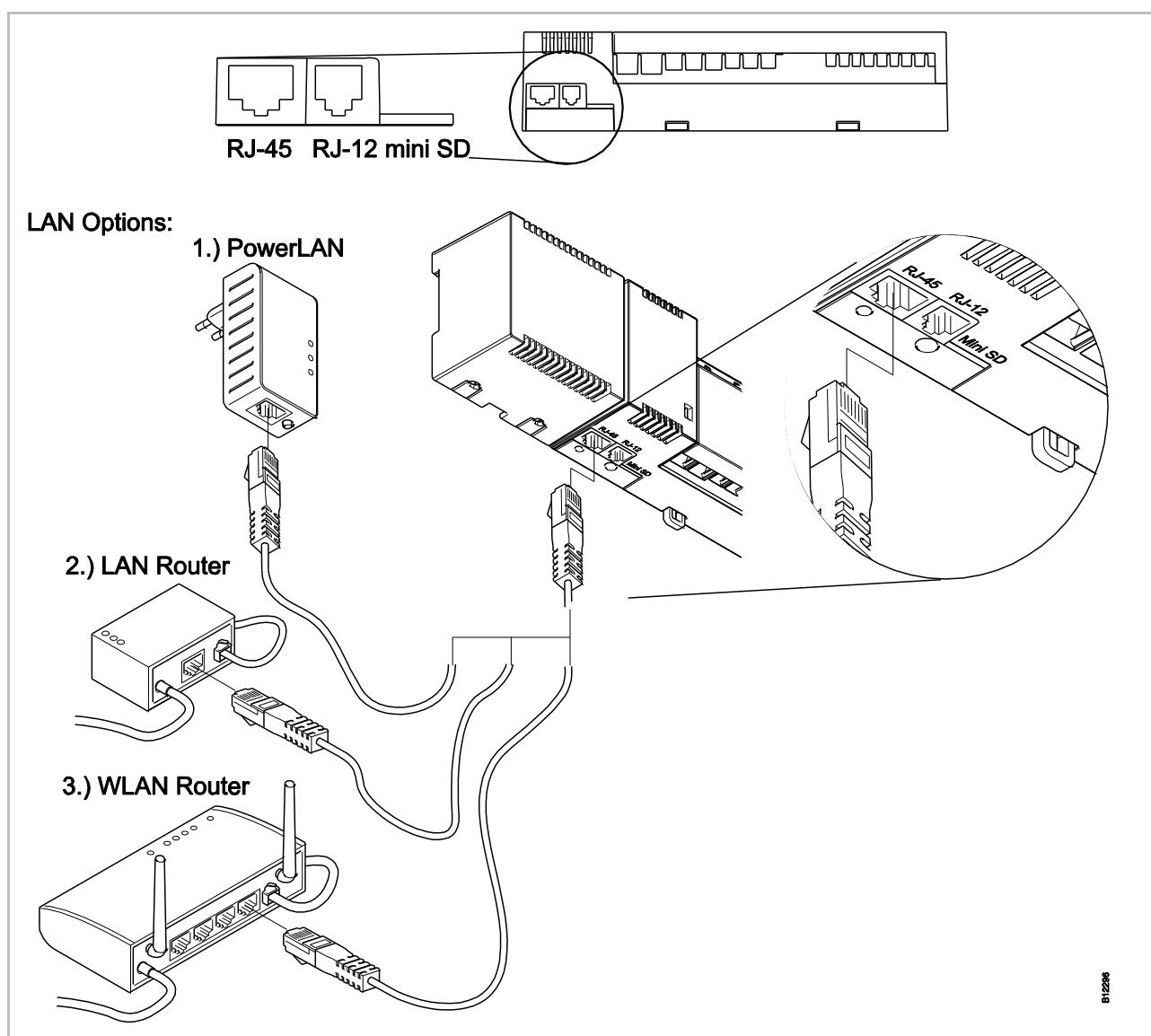

Fig. 49 : Connexion LAN, représenté ici avec un module de connexion sans fil 24 V avec un transformateur

AVIS

Activez la connexion au réseau local en définissant le régulateur radio en tant que maître (voir 7.1.6).

7 Mise en service et utilisation

Étapes de la mise en service

La mise en service du système de régulation comprend les étapes suivantes :

- ▶ Procéder à l'adressage des modules de connexion sans fil et des thermostats d'ambiance sans fil.
- ▶ Tester l'adressage.
- ▶ Le cas échéant, régler l'heure et la date actuelles sur un thermostat d'ambiance sans fil.
- ▶ Paramétrer les modules de connexion sans fil et les thermostats d'ambiance sans fil.
- ▶ Définir le thermostat d'ambiance sans fil comme capteur de température.

7.1 Adressage

Combinaisons possibles

Durant l'adressage, vous affectez un canal radio à un thermostat d'ambiance sans fil.

Les combinaisons suivantes sont possibles avec le module de connexion sans fil et le thermostat d'ambiance sans fil :

- Affectation d'un canal à un thermostat d'ambiance sans fil.
- Affectation de plusieurs canaux à un thermostat d'ambiance sans fil.
- Affectation d'un canal à un thermostat d'ambiance sans fil et à plusieurs thermostats d'ambiance en mode Capteur.
- Regroupement de jusqu'à trois modules de connexion sans fil au sein d'un système via le protocole radio.
- Regroupement de plusieurs canaux en une seule zone.

Nombre maximal

- Vous pouvez affecter jusqu'à 20 thermostats d'ambiance à un module de connexion sans fil, variante à 4, 8 ou 12 canaux.
- Un canal radio peut être affecté à un thermostat d'ambiance sans fil et à quatre autres thermostats d'ambiance sans fil en mode Capteur. Avant l'affectation du canal radio, les thermostats d'ambiance sans fil doivent d'abord être configurés comme capteurs.
- Jusqu'à trois zones peuvent être formées pour chaque module de connexion sans fil.

AVIS

20 thermostats d'ambiance sans fil (thermostats d'ambiance, contacts pour les fenêtres, etc.) peuvent, au maximum, être affectés à chaque module de connexion sans fil. Si vous souhaitez réaliser une installation avec plus de 20 thermostats d'ambiance sans fil, vous pouvez répartir les thermostats d'ambiance sans fil sur plusieurs modules de connexion sans fil. S'il vous faut par ex. 12 canaux radio, vous pouvez les réaliser à l'aide d'un module de connexion sans fil à 4 canaux radio et d'un module de connexion sans fil à 12 canaux radio. Cette configuration vous permet de raccorder jusqu'à 40 thermostats d'ambiance sans fil.

7.1.1 Affectation d'un canal radio à un thermostat d'ambiance sans fil

Exemple: thermostat d'ambiance sans fil avec écran

Un thermostat d'ambiance sans fil doit être affecté au canal radio CH 1.

- ▶ Appuyez sur le bouton de commande **CH 1** du module de connexion sans fil.
- ▶ La DEL correspondante **CH 1** clignote.
- ▶ Appuyez simultanément sur les touches à effleurement et du thermostat d'ambiance sans fil pendant 5 secondes.
- ▶ La DEL **CH 1** s'allume sur le module de connexion sans fil.
- ▶ La DEL **CH 1** s'éteint au bout de 5 secondes. Le cas échéant, la DEL **CH 1** reste allumée.
- ▶ L'écran du thermostat d'ambiance sans fil est activé (écran de service). Le symbole  s'affiche et la valeur de consigne clignote. Vous pouvez définir la valeur de consigne.

Un thermostat d'ambiance sans fil est affecté au canal radio CH 1.

Exemple : thermostat d'ambiance sans fil sans écran

Un thermostat d'ambiance sans fil doit être affecté au canal radio CH 1.

- ▶ Enlevez le bouton rotatif du thermostat d'ambiance sans fil. → Voir page 34, Fig. 17.
- ▶ Appuyez sur le bouton de commande **CH 1** du module de connexion sans fil.
- ▶ La DEL correspondante **CH 1** clignote.
- ▶ Appuyez sur la touche à effleurement **SET** sur le thermostat d'ambiance sans fil pendant 5 secondes.
- ▶ La DEL **CH 1** s'allume sur le module de connexion sans fil.
- ▶ La LED **CH 1** s'éteint au bout de 5 secondes. Le cas échéant, la DEL **CH 1** reste allumée.
- ▶ La LED du thermostat d'ambiance sans fil clignote un court instant. La liaison radio entre le thermostat d'ambiance sans fil et le module de connexion sans fil est établie. Vous pouvez définir la valeur de consigne.

Un thermostat d'ambiance sans fil est affecté au canal radio CH 1.

AVIS

Si un thermostat d'ambiance sans écran est utilisé pour le rafraîchissement, vous devez régler la zone morte du module de connexion sans fil sur 0 K par le biais d'un thermostat d'ambiance avec écran. Si la zone morte n'est pas réglée sur 0 K, le module de connexion sans fil régule avec une différence de 2 K. Un thermostat d'ambiance sans écran ne détecte pas la zone morte et régule la température réelle en fonction de la température mesurée. → Voir description du paramètre P-34, page 91.

7.1.2 Affectation de plusieurs canaux à un thermostat d'ambiance sans fil

Exemple

Un thermostat d'ambiance sans fil doit être affecté aux canaux CH 1 et CH 2 du module de connexion sans fil.

- ▶ Appuyez sur le bouton de commande **CH 1** du module de connexion sans fil.
- ▶ La DEL correspondante **CH 1** clignote.
- ▶ Appuyez sur le bouton de commande **CH 2** du module de connexion sans fil.
- ▶ La DEL correspondante **CH 2** clignote.
- ▶ Appuyez simultanément sur les touches à effleurement et du thermostat d'ambiance sans fil pendant 5 secondes.
- ▶ Les DEL **CH 1** et **CH 2** sont allumées sur le module de connexion sans fil.
- ▶ Les DEL **CH 1** et **CH 2** s'éteignent au bout de 5 secondes.
- ▶ Le symbole  s'affiche sur l'écran du thermostat d'ambiance sans fil.

Un thermostat d'ambiance sans fil est affecté aux canaux CH 1 et CH 2 du module de connexion sans fil.

AVIS

Vous pouvez librement choisir les canaux et l'ordre des canaux.

7.1.3 Affectation d'un canal radio à un thermostat d'ambiance sans fil et à plusieurs thermostats d'ambiance en mode Capteur

Lorsque plusieurs thermostats d'ambiance en mode Capteur sont affectés à un module de connexion sans fil, la température mesurée correspond à la moyenne des températures respectivement mesurées par les capteurs internes de température.

AVIS

Avant d'affecter d'autres thermostats d'ambiance sans fil au module de connexion sans fil, vous devez configurer le thermostat d'ambiance sans fil en mode Capteur.

Un canal radio peut, au maximum, être affecté à cinq thermostats d'ambiance sans fil en mode Capteur.

Lorsqu'un thermostat d'ambiance sans fil est affecté à un canal déjà affecté, l'adressage du thermostat d'ambiance sans fil actuel est écrasé.

Vous pouvez rétablir la configuration d'origine des thermostats d'ambiance sans fil via le paramètre P-24. → Voir description du paramètre P-24, option « 4 », page 89.

En mode Capteur, vous pouvez raccorder un capteur de température externe au thermostat d'ambiance sans fil. Pour le paramètre P-49, vous devez sélectionner l'option « 1 ». Il est interdit de raccorder un capteur de température du plancher ou de température extérieure. → Voir description du paramètre P-49, option « 1 », page 99.



Exemple

Afin de déterminer la température moyenne, vous souhaitez affecter plusieurs thermostats d'ambiance sans fil au canal radio CH 1.



Affectation du premier thermostat d'ambiance sans fil

- ▶ Affectez le premier thermostat d'ambiance sans fil à un canal radio conformément au chapitre 7.1.1. → Voir page 55, chapitre 7.1.1.

Second thermostat d'ambiance sans fil, configuration du mode Capteur



- ▶ Appuyez simultanément sur les touches à effleurement  et  du thermostat d'ambiance sans fil pendant 10 secondes.
- ▶ Les caractères « - - - - » s'affichent en permanence sur l'écran pendant 5 secondes puis clignotent pendant 5 secondes.
- ▶ Le message **SENS** s'affiche sur l'écran.

AVIS

Lorsque le thermostat d'ambiance sans fil est configuré en mode Capteur, les touches à effleurement  et  sont désactivées. Les valeurs de consigne peuvent uniquement être définies sur les thermostats d'ambiance sans fil en mode Service.

Les paramètres peuvent cependant encore être modifiés à l'aide de la touche à effleurement .



Affectation d'un second thermostat d'ambiance comme capteur de température

- ▶ Appuyez sur la touche à effleurement **CH 1** du module de connexion sans fil.
- ▶ La DEL correspondante **CH 1** clignote.
- ▶ Appuyez simultanément sur les touches à effleurement  et  du second thermostat d'ambiance sans fil pendant 5 secondes.
- ▶ La DEL **CH 1** s'allume sur le module de connexion sans fil.
- ▶ La DEL **CH 1** s'éteint au bout de 5 secondes.
- ▶ Le symbole  s'affiche sur l'écran du thermostat d'ambiance sans fil.

Un thermostat d'ambiance sans fil est affecté comme capteur de température au canal sans fil CH 1. Vous pouvez affecter jusqu'à 4 capteurs de température à un canal. Le module de connexion sans fil calcule la valeur moyenne du thermostat d'ambiance sans fil et de tous les thermostats d'ambiance sans fil raccordés en mode Capteur.

Désactiver le mode Capteur

Si aucun module de connexion sans fil n'a encore été affecté au thermostat d'ambiance sans fil, désactiver le mode Capteur comme suit :

- ▶ Appuyer simultanément sur les touches à effleurement  et  du thermostat d'ambiance sans fil pendant 10 secondes.

Si un module de connexion sans fil a déjà été affecté au thermostat d'ambiance sans fil, désactiver le mode Capteur selon la variante A ou B :

AVIS

Afin de pouvoir à nouveau utiliser un thermostat d'ambiance sans fil en mode Capteur comme thermostat d'ambiance sans fil avec la fonction « Thermostat d'ambiance », vous devez affecter un canal au thermostat d'ambiance sans fil.





Mise en service et utilisation

Variante A

- ▶ Sélectionner le paramètre P-24, option 4, dans le menu de service. → Voir description du paramètre P-24, page 89.

La configuration d'origine est rétablie sur le thermostat d'ambiance sans fil. L'affectation du thermostat d'ambiance sans fil et du capteur radio intégré est effacée.

Variante B



- ▶ Effacez l'adressage du thermostat d'ambiance sans fil conformément à la page 59, chapitre 7.1.5.
- ▶ Appuyez sur la touche à effleurement  du thermostat d'ambiance sans fil pendant 5 secondes.
- ▶ Le symbole **SENS** et le symbole  s'affichent sur l'écran.
- ▶ Appuyez simultanément sur les touches à effleurement  et  du thermostat d'ambiance sans fil pendant 10 secondes.
- ▶ Les caractères « - - - - » s'affichent sur l'écran.

Vous pouvez de nouveau utiliser le thermostat d'ambiance sans fil.

7.1.4 Test de l'adressage

Thermostat d'ambiance sans fil avec écran

Lorsque vous testez l'adressage, assurez-vous que le module de connexion sans fil et le thermostat d'ambiance sans fil soient correctement affectés.

- ▶ Le symbole  s'affiche sur l'écran du thermostat d'ambiance sans fil. Le thermostat d'ambiance sans fil est affecté à un module de connexion sans fil.
- ▶ Appuyez simultanément sur les touches à effleurement  et  du thermostat d'ambiance sans fil pendant 5 secondes. Tant que la DEL est allumée sur le module de connexion sans fil, le message « Pair » – « Test » s'affiche sur l'écran.
- ▶ La DEL du canal correspondant est allumée sur le module de connexion sans fil. Lorsque le thermostat d'ambiance sans fil est affecté à plusieurs canaux, les DEL de tous les canaux correspondants sont allumées.
- ▶ La ou les DEL s'éteignent au bout de 5 secondes.

Le test de l'adressage est achevé.

AVIS

Lorsque le symbole  s'affiche sur l'écran du thermostat d'ambiance sans fil, il n'y a pas de liaison radio entre le thermostat d'ambiance sans fil et le module de connexion sans fil.

→ Pour les causes possibles, voir page 124, chapitre 13.2.

Thermostat d'ambiance sans fil sans écran

Lorsque vous testez l'adressage, assurez-vous que le module de connexion sans fil et le thermostat d'ambiance sans fil soient correctement affectés.

- ▶ Appuyez sur la touche à effleurement SET sur le thermostat d'ambiance sans fil.
- ▶ La DEL du canal correspondant est allumée sur le module de connexion sans fil. Lorsque le thermostat d'ambiance sans fil est affecté à plusieurs canaux, les DEL de tous les canaux correspondants sont allumées.
- ▶ La ou les LED s'éteint (s'éteignent) au bout de 5 secondes.

Le test de l'adressage est achevé.

7.1.5 Effacement de l'adressage

Exemple

Vous souhaitez effacer un thermostat d'ambiance sans fil affecté au canal radio CH 1.

- ▶ Appuyez pendant 12 secondes sans interruption sur le bouton de commande **CH 1** du module de connexion sans fil.
- ▶ Au bout de 2 secondes, la DEL **CH 1** clignote pendant 5 secondes.
- ▶ La DEL **CH 1** clignote ensuite plus rapidement pendant 5 secondes.
- ▶ La DEL **CH 1** s'éteint.
- ▶ Au bout de maximum 10 minutes, le symbole  et les caractères « - - - - » s'affichent sur l'écran du thermostat d'ambiance sans fil. Vous pouvez sinon appuyer sur un bouton de commande quelconque du thermostat d'ambiance sans fil pour immédiatement contrôler si l'adressage a bien été effacé.

L'adressage est effacé.

7.1.6 Regroupement de plusieurs modules de connexion sans fil au sein d'un système

Vous pouvez regrouper plusieurs modules de connexion sans fil au sein d'un système. Un système peut, au maximum, comprendre trois modules de connexion sans fil. L'un de ces modules de connexion sans fil doit être configuré comme Master. Les modules de connexion sans fil sont configurés en usine comme Slave.

AVIS

Avant qu'un thermostat d'ambiance sans fil ne soit affecté au module de connexion sans fil, le module de connexion sans fil doit être configuré comme Master. Si le module de connexion sans fil n'est configuré comme Master que par la suite, vos réglages pourraient être effacés.

Configuration du module de connexion sans fil comme Master

- ▶ Appuyez sur le bouton de commande **Master** du module de connexion sans fil pendant au moins 10 secondes.
- ▶ Au bout de quelques secondes, la DEL **Master** clignote pendant 5 secondes.
- ▶ La DEL **Master** clignote ensuite plus rapidement pendant 5 secondes.
- ▶ La DEL **Master** s'allume au bout de 2 secondes.

Mise en service et utilisation

Affectation du module de connexion sans fil Slave au module de connexion sans fil Master

- ▶ La DEL **Master** est allumée.
- ▶ Appuyez sur le bouton de commande **Système** du module de connexion sans fil Master jusqu'à ce que la DEL **Système** se mette à clignoter.
- ▶ Appuyez sur le bouton de commande **Système** du module de connexion sans fil Slave jusqu'à ce que la DEL **Système** s'allume.
- ▶ En cas de déroulement correct de l'adressage
 - la DEL **Système** s'allume sur le module de connexion sans fil **Slave**
 - le DEL clignotante **Système** s'allume sur le module de connexion sans fil Master
 - la DEL **Système** s'allume sur le module de connexion sans fil Master dès que la première communication est établie avec le module de connexion sans fil Slave.

Test de l'adressage des modules de connexion sans fil Slave et Master

Lorsque les deux DEL **Système** sont allumées, le module de connexion sans fil Slave est affecté à un module de connexion sans fil Master.

AVIS

*Aucun autre test n'est requis. Le cas échéant, vous pouvez cependant contrôler l'adressage en installant un pont sur les bornes 09 et 10 (entrée C/O) du module de connexion sans fil Master. Le module de connexion sans fil Master bascule en mode **Rafraîchissement** et transmet le signal au module de connexion sans fil Slave. Au bout de maximum 3 minutes, la DEL bleue « Cool » s'allume.*

Effacement de l'adressage des modules de connexion sans fil Slave et Master

- ▶ Réinitialisation de la configuration usine du système radio.
 - Voir page 149, chapitre 19.
- ▶ Appuyez sur le bouton de commande **Master** du module de connexion sans fil pendant 10 secondes.
- ▶ Au bout de quelques secondes, la DEL **Master** clignote pendant 5 secondes.
- ▶ La DEL **Master** clignote ensuite plus rapidement pendant 5 secondes.
- ▶ Les DEL **Master** et **Système** s'éteignent sur le module de connexion sans fil Master. La DEL **Système** s'éteint sur le module de connexion sans fil Slave.

AVIS

Vous devez raccorder tous les composants centraux de l'installation au module de connexion sans fil Master, par ex. une pompe de recirculation centrale, la commande du brûleur, le signal C/O d'une pompe à chaleur, etc. Le cas échéant, une pompe de recirculation locale devra être raccordée au module de connexion sans fil Slave.

→ Pour le réglage des paramètres pertinents P-51, P-61, P62 et P-63 dans le menu de service, voir descriptions des paramètres, page 100, chapitre 8.3.6, et page 103, chapitre 8.3.7.

7.2 Zones

Exemples d'applications pour la formation de zones

Vous pouvez former trois zones pour chaque module de connexion sans fil.

Au sein des zones, on distingue entre les applications suivants :

- Les modes de fonctionnement « Off (fonction antigel) », « eco », « Fonctionnement normal » ou le même programme horaire doivent être employés au sein d'une zone. Vous pouvez effectuer le basculement sur un thermostat sans fil quelconque.
- La priorité pour le basculement entre le mode Chauffage et le mode Rafraîchissement est affectée à un thermostat d'ambiance sans fil. Le basculement est transmis à tous les autres thermostats d'ambiance sans fil au sein de la zone. → Voir description du paramètre P-51, page 100.
- La fonction Master est affectée à un thermostat d'ambiance sans fil. Ce thermostat d'ambiance sans fil vous permet alors de réaliser les opérations suivantes :
 - Modifier le mode de fonctionnement.
 - Modifier les programmes horaires pour le module de connexion sans fil correspondant.
 - Sélectionner le mode de fonctionnement Chauffage ou Rafraîchissement pour l'installation complète.
 → Voir description du paramètre P-48, page 98.
- Les thermostats d'ambiance sans fil doivent employer la même valeur de consigne. → Voir description du paramètre P-46, page 97.

7.2.1 Formation de zones, affectation de canaux à une zone

AVIS

Trois zones sont formées dans l'exemple suivant. Vous pouvez également ne former qu'une seule zone ou deux zones ou n'intégrer un thermostat d'ambiance sans fil précis à aucune zone.

Les zones peuvent uniquement être formées lorsque les thermostats d'ambiance sans fil sont affectés à un module de connexion sans fil. Vous pouvez, à tout moment, ajouter des thermostats d'ambiance sans fil supplémentaires et les affecter à une zone.

Formation de la première zone

- ▶ Appuyez sur le bouton de commande **Zone** du module de connexion sans fil.
- ▶ La DEL verte **Power** clignote.
- ▶ La DEL bleue pour la première zone s'allume et les DEL **CH** des canaux encore affectés à aucune zone se mettent à clignoter.
- ▶ Appuyez sur les boutons de commande **CH** des canaux que vous souhaitez affecter à la première zone.
- ▶ Les DEL des canaux correspondants s'allument.

Mise en service et utilisation

- Formation de la seconde zone**
- ▶ Appuyez une seconde fois sur le bouton de commande **Zone**.
 - ▶ La DEL rouge pour la **seconde zone** s'allume. Les DEL **CH** des canaux encore affectés à aucune zone se mettent à clignoter.
 - ▶ Appuyez sur les boutons de commande **CH** des canaux que vous souhaitez affecter à la seconde zone.
 - ▶ Les DEL des canaux correspondants s'allument.
- Formation de la troisième zone**
- ▶ Appuyez une troisième fois sur le bouton de commande **Zone**.
 - ▶ La DEL jaune pour la **troisième zone** s'allume. Les DEL **CH** des canaux encore affectés à aucune zone se mettent à clignoter.
 - ▶ Appuyez sur les boutons de commande **CH** des canaux que vous souhaitez affecter à la troisième zone.
 - ▶ Les DEL des canaux correspondants s'allument.
- Fin de la formation des zones**
- ▶ Appuyez une quatrième fois sur le bouton de commande **Zone**.
 - ▶ Les DEL des zones s'éteignent. La DEL verte **Power** s'allume.
- Le module de connexion sans fil est en service. Les zones ont été formées.

7.2.2 Effacement de l'affectation d'un canal à une zone

Vous pouvez effacer l'affectation d'un canal à une zone en effectuant la procédure d'affectation d'un canal à une zone dans l'ordre inverse.

- ▶ Appuyez plusieurs fois sur le bouton de commande **Zone** jusqu'à ce que la DEL de la zone pour laquelle vous souhaitez effacer un canal s'allume.
 - Zone 1 : DEL bleue
 - Zone 2 : DEL rouge
 - Zone 3 : DEL jaune
- ▶ Les DEL des canaux affectés à cette zone sont allumés.
- ▶ Appuyez sur le bouton de commande pour le canal dont vous souhaitez effacer l'affectation.
- ▶ La DEL correspondante clignote. Le canal n'est plus affecté à cette zone.
- ▶ Répétez la procédure si vous souhaitez effacer d'autres affectations.

7.2.3 Effacement d'une zone

AVIS

Lorsque les DEL de tous les canaux se mettent à clignoter lorsque de la première pression sur le bouton de commande **Zone**, cela signifie qu'aucune zone n'a encore été formée.





- ▶ Appuyez plusieurs fois sur le bouton de commande **Zone** jusqu'à ce que la DEL de la zone correspondante s'allume.
 - Zone 1 : DEL bleue
 - Zone 2 : DEL rouge
 - Zone 3 : DEL jaune
- ▶ Les DEL des canaux affectés à cette zone sont allumés.
- ▶ Appuyez sur tous les boutons de commande des canaux dont la DEL est allumée. Les DEL clignotent. La zone est effacée.
- ▶ Répétez la procédure si vous souhaitez effacer d'autres zones. Lorsque toutes les zones ont été effacées, le module de connexion sans fil fonctionne en mode standard.

7.3 Programmation des valeurs de consigne

7.3.1 Programmation de la température ambiante

Thermostat d'ambiance sans fil avec écran

L'écran de veille est affiché sur le thermostat d'ambiance sans fil.

- ▶ Appuyez sur une touche à effleurement quelconque sur le thermostat d'ambiance sans fil pendant 2 secondes.
- ▶ L'écran bascule en mode Service. La température de consigne clignote.
- ▶ Appuyez sur la touche à effleurement  ou  pour programmer la nouvelle valeur de consigne.
- ▶ Appuyez sur la touche à effleurement  pour valider la nouvelle valeur de consigne.
 - Si vous n'actionnez aucune touche à effleurement pendant 5 secondes, l'opération est automatiquement activé et l'écran de veille s'affiche.
 - Appuyez sur la touche à effleurement  pour annuler l'opération. Une modification de la valeur de consigne pour la température ambiante n'est **pas** enregistrée.









Thermostat d'ambiance sans fil sans écran

- ▶ Le réglage de la température de consigne est effectué en tournant le bouton rotatif sur le thermostat d'ambiance sans fil.
 - Rotation en sens horaire : la température de consigne est augmentée.
 - Rotation en sens anti-horaire : la température de consigne est diminuée.

7.3.2 Réglage de la température du plancher

Le réglage de la température du plancher est uniquement disponible avec les variantes à infrarouge.

L'écran de veille est affiché sur le thermostat d'ambiance sans fil.

- ▶ Appuyez sur l'une des touches à effleurement du thermostat d'ambiance sans fil pendant 2 secondes.
- ▶ L'écran bascule en mode Service. La température de consigne clignote.
- ▶ Appuyez sur la touche à effleurement  pendant 5 secondes pour ouvrir le menu de l'utilisateur. **P01** s'affiche sur l'écran.
- ▶ Appuyez sur la touche à effleurement . **P02** s'affiche sur l'écran.
- ▶ Appuyez sur la touche à effleurement . La valeur de consigne pour la température du plancher et le symbole  s'affichent sur l'écran.
- ▶ Appuyez sur la touche à effleurement  ou  pour programmer la nouvelle valeur de consigne.
- ▶ Effectuez l'une des étapes suivantes :
 - Appuyez sur la touche à effleurement  pour valider la nouvelle valeur de consigne. **P03** s'affiche sur l'écran.
 - Appuyez sur la touche à effleurement  pour annuler l'opération. La nouvelle valeur de consigne n'est pas enregistrée. **P02** s'affiche sur l'écran.
 - Si vous n'actionnez aucune touche à effleurement pendant 1 minute, l'écran de veille s'affiche. Une modification de la valeur de consigne pour la température du plancher n'est **pas** enregistrée.
- ▶ Appuyez sur la touche à effleurement . L'écran de service s'affiche.

AVIS

Lorsque l'option « Valeur réelle » a été sélectionnée dans le paramètre P-01 pour l'écran de veille, la valeur réelle mesurée par le capteur infrarouge (température du plancher) s'affiche pendant les quatre premières secondes. La valeur réelle mesurée par le capteur de température ambiante s'affiche ensuite. Lorsque l'option « Capteur infrarouge » (température du plancher) a été sélectionnée dans le paramètre P-01, les valeurs sont affichées dans l'ordre inverse.

La température du plancher est mesurée toutes les trois minutes. La valeur affichée et la valeur employée par le module de connexion sans fil est la moyenne des trois dernières mesures réalisées.

7.4 Sélection du mode de fonctionnement

Le thermostat d'ambiance sans fil permet de sélectionner les modes de fonctionnement suivants :







Symbole	Description
	Arrêt (fonction antigel)
	Fonctionnement réduit
	Fonctionnement normal
	Programmes horaires « Pro1 », « Pro2 » et « Pro3 »
	Mode Rafraîchissement (uniquement lorsque le thermostat d'ambiance sans fil est prioritaire)
	Mode Chauffage (uniquement lorsque le thermostat d'ambiance sans fil est prioritaire)
 AUTO	Mode Rafraîchissement automatique (Le mode de fonctionnement ne peut pas être modifié sur le thermostat d'ambiance sans fil lorsque l'entrée « C/O » est prioritaire.)







Tableau 11 : modes de fonctionnement disponibles

AVIS

Vous pouvez uniquement régler la valeur de consigne en mode de fonctionnement « Fonctionnement normal ». Aucun réglage de valeur de consigne n'est possible dans les modes de fonctionnement « Arrêt » et « Fonctionnement réduit ».

Sélection du mode de fonctionnement

L'écran de veille est affiché sur le thermostat d'ambiance sans fil.

- ▶ Appuyez sur l'une des touches à effleurement du thermostat d'ambiance sans fil pendant 2 secondes.
- ▶ L'écran bascule en mode Service. La température de consigne clignote.
- ▶ Appuyez brièvement sur la touche à effleurement . Le symbole  clignote.
- ▶ Appuyez brièvement sur la touche à effleurement  pour afficher le symbole du mode de fonctionnement suivant. Le symbole du mode de fonctionnement suivant commence à clignoter.
- ▶ Appuyez plusieurs fois sur la touche à effleurement  jusqu'à ce que le symbole du mode de fonctionnement souhaité clignote.
- ▶ Appuyez sur la touche à effleurement  pour valider le nouveau mode de fonctionnement.
 - Si vous n'actionnez aucune touche à effleurement pendant 10 secondes, l'opération est automatiquement annulée. L'écran de veille s'affiche sur l'écran. Le nouveau mode de fonctionnement n'est pas activé.
 - Appuyez sur la touche à effleurement  pour annuler l'opération. Le nouveau mode de fonctionnement n'est pas enregistré.

Mise en service et utilisation

AVIS

Vous pouvez uniquement basculer entre les modes de fonctionnement Chauffage et Rafraîchissement lorsque le thermostat d'ambiance sans fil est prioritaire par rapport à l'entrée C/O.

Lorsqu'un thermostat d'ambiance sans fil a été configuré comme Master, vous pouvez uniquement basculer entre les modes de fonctionnement Chauffage et Rafraîchissement à partir de ce thermostat d'ambiance sans fil.

→ Pour le réglage des paramètres correspondants P-48 et P-51, voir descriptions des paramètres, pages 98 et 100.



AVIS

Seulement les modifications des valeurs prescrites et du mode d'exploitation des 20 dernières minutes restent stockées lors de l'interruption de l'alimentation en courant.

AVIS

Si le mode de fonctionnement « Fonctionnement réduit » a été sélectionné et si l'affichage de l'écran passe du mode veille au mode de commande, la valeur de consigne moins la valeur réglée pour le paramètre P-44 est affichée à l'écran.

AVIS

Si le mode de fonctionnement « Arrêt (protection contre le gel) » est sélectionné et si l'affichage de l'écran change du mode d'attente en mode de commande, la valeur définie du paramètre P-32 est affichée à l'écran. En mode de rafraîchissement l'écran affiche « OFF » lors d'un basculement du mode de repos en mode de fonctionnement. Les touches  et  ne sont pas activées.

Sélection et modification du programme horaire

→ Voir page 68, chapitre 7.6.

AVIS

Lorsqu'un programme horaire est activé, vous pouvez temporairement basculer entre les modes de fonctionnement « Fonctionnement normal », « Fonctionnement réduit » ou « Arrêt (fonction antigel) ». Dès que le prochain point de commutation sera atteint, le programme horaire sélectionné sera réactivé. Si le mode de fonctionnement « Arrêt (fonction antigel) » a été sélectionné, le mode de fonctionnement « Arrêt (fonction antigel) » reste activé lors du prochain point de commutation.

Pour une commande manuelle permanente du thermostat d'ambiance sans fil, le programme horaire doit être désactivé.

7.5 Réglage de l'heure et de la date

Lors de la mise en service Afin de garantir un fonctionnement irréprochable de l'installation, vous devez régler l'heure et la date actuelles sur chaque module de connexion sans fil. Durant la procédure d'adressage du premier thermostat d'ambiance sans fil sur un module de connexion sans fil, le réglage actuel de l'heure et de la date est automatiquement interrogé. Si vous sautez cette étape, les réglages seront à nouveau demandés durant la procédure d'adressage du thermostat d'ambiance sans fil suivant.

- ▶ La valeur des heures clignote.
- ▶ Appuyez sur la touche à effleurement ou pour définir l'heure actuelle.
- ▶ Appuyez sur la touche à effleurement . La valeur des minutes clignote.
- ▶ Définissez les minutes, l'année, le mois et la date en procédant de la même manière que pour les heures.
- ▶ Après avoir défini la date actuelle, appuyez sur la touche à effleurement . L'écran de service s'affiche sur l'écran.

Le cas échéant, réglage et contrôle de l'heure et de la date Le cas échéant, vous pouvez directement régler l'heure et la date sur le thermostat d'ambiance sans fil.

L'écran de veille est affiché sur le thermostat d'ambiance sans fil.

- ▶ Appuyez sur l'une des touches à effleurement du thermostat d'ambiance sans fil pendant 2 secondes.
- ▶ L'écran bascule en mode Service. La température de consigne clignote.
- ▶ Appuyez sur la touche à effleurement pendant 5 secondes. La valeur des heures clignote.
- ▶ Appuyez sur la touche à effleurement ou pour définir l'heure actuelle.
- ▶ Appuyez sur la touche à effleurement . La valeur des minutes clignote.
- ▶ Définissez les minutes, l'année, le mois et la date en procédant de la même manière que pour les heures.
- ▶ Après avoir défini la date actuelle, appuyez sur la touche à effleurement . L'écran de service s'affiche sur l'écran.

7.6 Programmes horaires

7.6.1 Vue d'ensemble des trois programmes horaires

Trois programmes horaires sont enregistrés sur le module de connexion sans fil. Vous pouvez modifier ces programmes sur le thermostat d'ambiance sans fil.

- I : un profil pour tous les jours de la semaine
Symboles du profil : **1 2 3 4 5 6 7**
Trois points de commutation sont disponibles
- II : un profil pour les jours ouvrables et un profil pour le week-end
Symboles du profil : jours ouvrables **1 2 3 4 5**, week-end : **6 7**
Trois points de commutation sont disponibles pour tous les jours ouvrables et pour le week-end.
- III : un profil pour chaque jour
Profil Symboles du profil : lundi **1**, mardi **2** ..., samedi **6**, dimanche **7**
Trois points de commutation sont disponibles pour chaque jour de la semaine.

Le programme horaire I ne contient qu'un seul profil. Le profil est identique pour chaque jour de la semaine. Le programme horaire II permet de programmer différents horaires pour les jours ouvrables et le week-end. Le programme horaire III offre le plus grand nombre de profils. Vous pouvez ici sélectionner plusieurs profils pour chaque jour de la semaine.

7.6.2 Différence entre le « point de commutation » et le « point de déclenchement »

AVIS

La définition d'un point de commutation est la suivante : un point de commutation se compose toujours de deux points de déclenchement. Vous devez définir un horaire pour chaque point de déclenchement. Pour le premier point de déclenchement, définissez l'horaire pour le passage du « Fonctionnement réduit » au « Fonctionnement normal ». Ce point de déclenchement est représenté par le symbole ⚙ sur l'écran. Pour le second point de déclenchement, définissez l'horaire pour le passage du « Fonctionnement normal » au « Fonctionnement réduit ». Ce point de déclenchement est représenté par le symbole ⏸ sur l'écran.

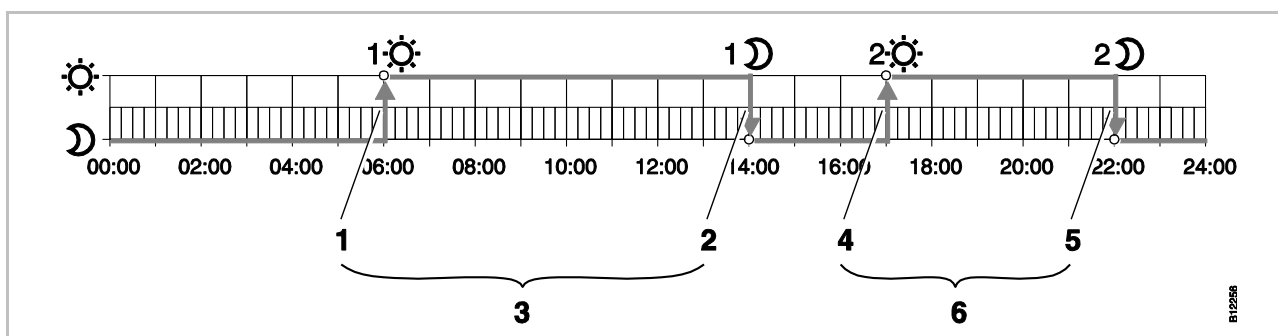

Fig. 50 : Différence entre le « point de commutation » et le « point de déclenchement »

- 1 Premier point de déclenchement « Fonctionnement réduit » → « Fonctionnement normal »
- 2 Premier point de déclenchement « Fonctionnement normal » → « Fonctionnement réduit »
- 3 Premier point de commutation
- 4 Second point de déclenchement « Fonctionnement réduit » → « Fonctionnement normal »
- 5 Second point de déclenchement « Fonctionnement normal » → « Fonctionnement réduit »
- 6 Second point de commutation

7.6.3 Configuration d'origine des programmes horaires

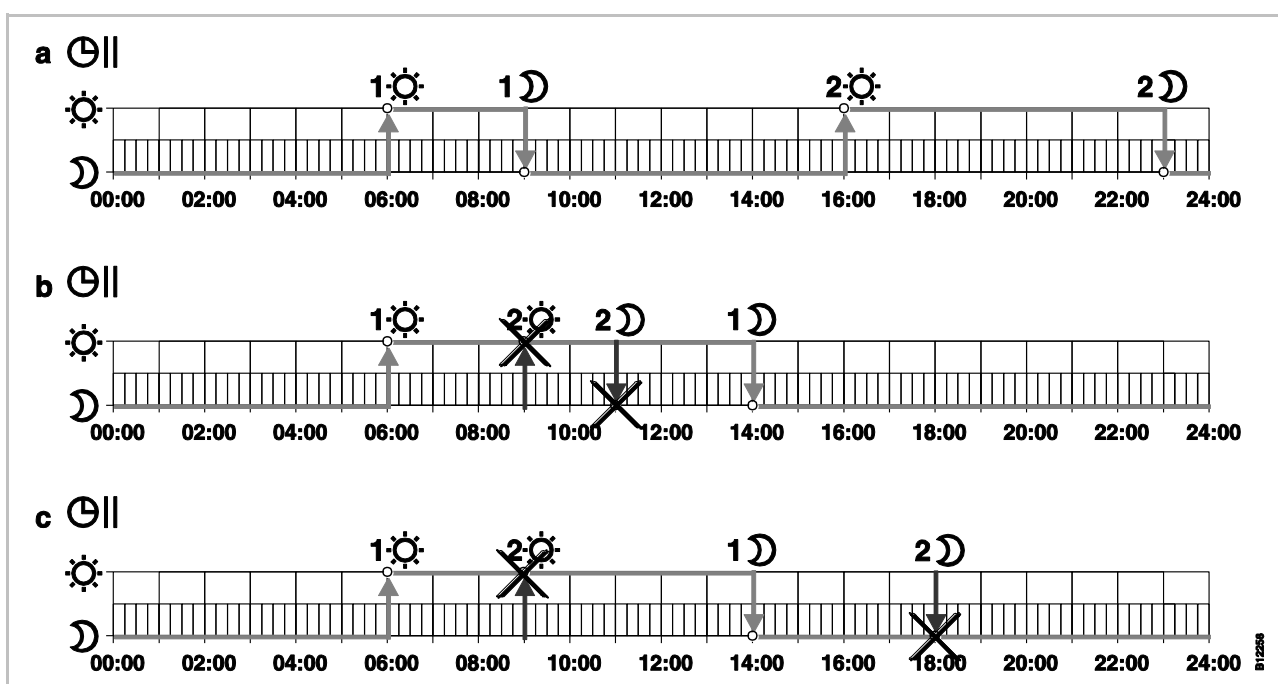

Fig. 51 : Configuration d'origine des programmes horaires

AVIS

Pour le programme horaire Pro1, le message OFF est affiché dans la configuration d'origine pour le second point de commutation. Le troisième point de commutation n'est pas affiché. Dès que le second point de commutation a été défini, le message OFF est affiché pour le troisième point de commutation.





AVIS

Vous pouvez individuellement régler l'écart de température entre le « Fonctionnement normal » et le « Fonctionnement réduit » pour chaque thermostat d'ambiance sans fil. La configuration d'origine correspond à 3 K.









En mode « Fonctionnement réduit », la valeur de consigne du mode « Fonctionnement normal » est affichée sur l'écran en mode Service. Si vous souhaitez modifier la valeur de consigne en mode « Fonctionnement réduit », veuillez noter que le mode de fonctionnement régule la température en utilisant la valeur de consigne modifiée MOINS la baisse de température définie.

→ Voir description du paramètre P-44, page 95.

7.6.4 Sélection du programme horaire

En mode de fonctionnement « Programme horaire », vous pouvez sélectionner le programme horaire I, II ou III. Les programmes horaires sont affichés au moyen des symboles , , et . Lorsque le symbole  et le message **OFF** sont affichés simultanément, aucun programme horaire n'est activé. Lorsque le symbole  est affiché sans le message **OFF**, l'entrée « eco » est activée sur le module de connexion sans fil.

L'écran de veille est affiché sur le thermostat d'ambiance sans fil.

- ▶ Appuyez sur l'une des touches à effleurement du thermostat d'ambiance sans fil pendant 2 secondes.
- ▶ L'écran bascule en mode Service. La température de consigne clignote.
- ▶ Appuyez brièvement sur la touche à effleurement  pour sélectionner le mode de fonctionnement « Programme horaire ». Le symbole « Mode de fonctionnement »  clignote.
- ▶ Appuyez brièvement sur la touche à effleurement  jusqu'à ce que le symbole  commence à clignoter. Le message **OFF** s'affiche sur l'écran.
- ▶ Appuyez sur la touche à effleurement  ou  pour sélectionner le programme horaire **I, II ou III**. En fonction de la sélection, le message **ProI**, **ProII** ou **ProIII** s'affiche sur l'écran.
- ▶ Appuyez sur la touche à effleurement  pour valider la sélection du programme horaire.
 - Si vous n'actionnez aucune touche à effleurement pendant 10 secondes, l'opération est automatiquement annulée. L'écran de veille s'affiche sur l'écran. Le nouveau mode de fonctionnement n'est pas activé.
 - Appuyez sur la touche à effleurement  pour annuler l'opération. Le nouveau mode de fonctionnement n'est pas enregistré.

7.6.5 Modification du programme horaire

AVIS

Les points de déclenchement des trois points de commutation doivent toujours être **fixes et dans l'ordre croissant** :

	Point de commutation
Active la période 1	☀ réduit → normal
	☾ normal → réduit
Active la période 2	☀ réduit → normal
	☾ normal → réduit
Active la période 3	☀ réduit → normal
	☾ normal → réduit

Vous pouvez librement déplacer les points de déclenchement. Ils ne doivent cependant pas se chevaucher. Le second point de déclenchement « Fonctionnement réduit ⇒ Fonctionnement normal » ne doit par ex. pas se situer avant le premier point de déclenchement « Fonctionnement réduit ⇒ Fonctionnement normal ».

Les points de déclenchement d'un point de commutation ne doivent pas se situer entre les points de déclenchement d'un autre point de commutation.

Pour minuit, l'horaire « 00:00 » correspond au début de la journée et l'horaire « 24:00 » à la fin de la journée.

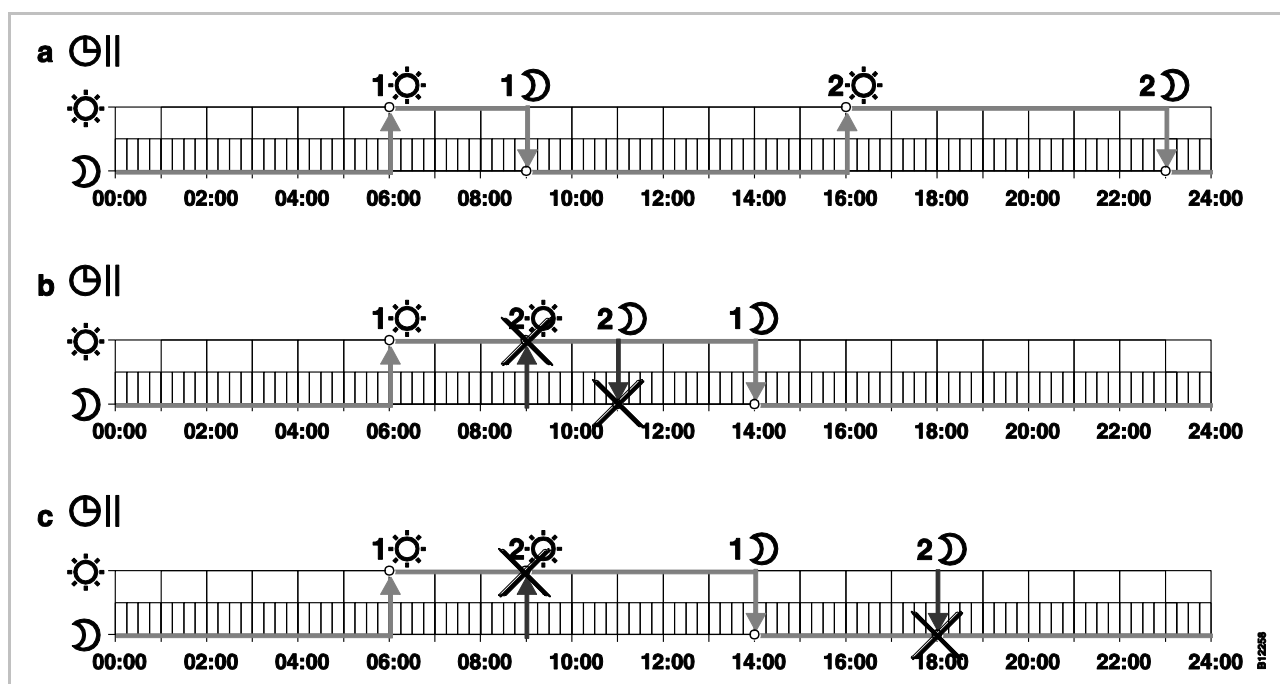

Fig. 52 : Réglages corrects et incorrects pour le programme horaire















- a Réglage correct : les points de déclenchement ont été définis dans l'ordre croissant.
- b Réglage incorrect : les points de déclenchement du second point de commutation se situent entre les points de déclenchement du premier point de commutation.
- c Réglage incorrect : un point de déclenchement du second point de commutation se situe avant le point de déclenchement du premier point de commutation. Le premier et le second point de commutation se chevauchent.

Mise en service et utilisation

Sélection du programme horaire à modifier

Le programme horaire **Pro1** doit être modifié.

L'écran de veille est affiché sur le thermostat d'ambiance sans fil.

- ▶ Appuyez sur une touche à effleurement quelconque sur le thermostat d'ambiance sans fil pendant 2 secondes.
- ▶ L'écran bascule en mode Service. La température de consigne clignote.
- ▶ Appuyez sur la touche à effleurement  pendant 5 secondes pour ouvrir le menu de l'utilisateur. **P01** s'affiche sur l'écran.
- ▶ Appuyez brièvement trois fois de suite sur la touche à effleurement  jusqu'à ce que l'écran **P04** s'affiche.
- ▶ Appuyez sur la touche à effleurement . Le message **Pro1** s'affiche sur l'écran. Le symbole  clignote et tous les jours de la semaine        sont affichés.
- ▶ Appuyez sur la touche à effleurement  ou  pour sélectionner le programme horaire 2 (**Pro2**) ou le programme horaire 3 (**Pro3**).
- ▶ Appuyez sur la touche à effleurement  pour valider la sélection du programme horaire.

Exemple

La configuration d'origine du premier programme horaire doit être modifiée.

Points de déclenchement	Configuration d'origine	Modification
1 ^{er} point de commutation « Fonctionnement réduit » ⇒ « Fonctionnement normal »	06:00	06:00 (sans modification)
1 ^{er} point de commutation « Fonctionnement normal » ⇒ « Fonctionnement réduit »	23:00	09:00
2 ^{ème} point de commutation « Fonctionnement réduit » ⇒ « Fonctionnement normal »	OFF	16:00
2 ^{ème} point de commutation « Fonctionnement normal » ⇒ « Fonctionnement réduit »	OFF	22:00

Tableau 12 : Exemple de modification du premier programme horaire

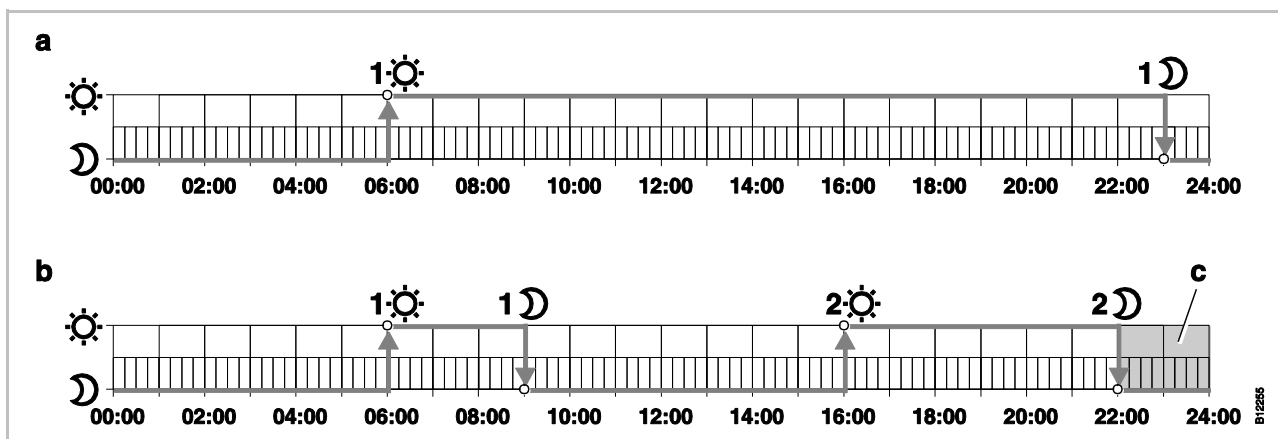

Fig. 53 : Modification du premier programme horaire

a Configuration d'origine

b Nouveaux réglages conformément à l'exemple suivant

c Dans cet exemple, le troisième point de commutation peut uniquement être modifié dans la zone grisée.

Programme horaire Pro1 – Modification du premier point de commutation – Le programme horaire **Pro1** est sélectionné. La configuration d'origine doit être modifiée.



- ☾ → ⚙️ ➤ Appuyez sur la touche à effleurement . L'horaire du premier point de déclenchement pour le passage du « Fonctionnement réduit au fonctionnement normal » est affiché sur l'écran. L'heure **06:00** clignote. Le symbole ⚙️ s'affiche sur l'écran.
- ⚙️ → ☾ ➤ Appuyez sur la touche à effleurement . L'horaire du premier point de déclenchement pour le passage du « Fonctionnement normal au fonctionnement réduit » est affiché sur l'écran. L'heure **23:00** clignote. Le symbole ☾ s'affiche sur l'écran.
- Appuyez sur la touche à effleurement pour valider la nouvelle heure **09:00**.
- Appuyez sur la touche à effleurement pour enregistrer les modifications pour le premier point de commutation.

L'horaire du point de déclenchement pour le passage du « Fonctionnement réduit au fonctionnement normal » n'a pas été modifié. L'horaire du point de déclenchement pour le passage du « Fonctionnement normal au fonctionnement réduit » a été modifié à 08:30.

Réglage du second point de commutation

- Le message **OFF** s'affiche sur l'écran. Le second point de commutation n'est pas défini.
 - ☾ → ⚙️ ➤ Appuyez sur la touche à effleurement pour valider la nouvelle heure **16:00**.
- L'horaire du second point de déclenchement pour le passage du « Fonctionnement réduit au fonctionnement normal » a été modifié à 16:00. Le symbole ⚙️ s'affiche sur l'écran.

Mise en service et utilisation

-  →  ▶ Appuyez sur la touche à effleurement . L'horaire du second point de déclenchement pour le passage du « Fonctionnement normal au fonctionnement réduit » est affiché sur l'écran. L'heure **16:00** clignote. Le symbole  s'affiche sur l'écran.
- ▶ Appuyez sur la touche à effleurement pour valider la nouvelle heure **22:00**.
- ▶ Appuyez sur la touche à effleurement pour enregistrer les modifications pour le second point de commutation.

L'horaire du second point de déclenchement pour le passage du « Fonctionnement normal au fonctionnement réduit » a été modifié à 23:00. Le symbole  s'affiche sur l'écran.

Réglage du troisième point de commutation

AVIS

Pour que le message OFF s'affiche pour le troisième point de commutation dans le programme horaire Pro1, le second point de commutation doit être défini. Si le second point de commutation n'a pas été défini, le message ne sera pas affiché.

- ▶ Le message **OFF** s'affiche sur l'écran. Le troisième point de commutation n'est pas défini.
- ▶ Effectuez l'une des étapes suivantes :
 - Appuyez sur la touche à effleurement pour définir un nouvel horaire pour le troisième point de déclenchement du passage du « Fonctionnement réduit au fonctionnement normal ».
La configuration susmentionnée permet uniquement de définir ces deux horaires entre 23:00 et 24:00. Pour définir d'autres horaires, vous devez d'abord décaler le second point de commutation.
 - Appuyez sur la touche à effleurement . **Pro2** s'affiche sur l'écran. Le symbole  clignote et tous les jours de la semaine **1 2 3 4 5** sont affichés.

Programme horaire Pro2

- ▶ Effectuez l'une des étapes suivantes :
 - Appuyez sur la touche à effleurement pour sauter le programme **Pro2**. Vous accédez directement au programme horaire **Pro3**.
 - Appuyez sur la touche à effleurement pour quitter le programme **Pro2**. **P-04** s'affiche sur l'écran.
 - Appuyez sur la touche à effleurement pour paramétrer le programme horaire **Pro2**.
- ▶ Après avoir appuyé sur la touche à effleurement , les symboles de tous les jours ouvrables **1 2 3 4 5** s'affichent sur l'écran.
- ▶ Définissez les points de commutation en procédant de la manière susmentionnée.
- ▶ Les symboles du week-end **6 7** s'affichent sur l'écran.
- ▶ Définissez les points de commutation pour le week-end.

Le programme horaire **Pro2** est configuré.

Programme horaire Pro3

- ▶ Procédez de la manière indiquée dans la section « Programme horaire Pro2 ».

Avec le programme horaire **Pro3**, les points de commutation doivent être définis les uns après les autres pour chaque jour de la semaine.

AVIS

Pour supprimer un point de commutation, vous devez définir la même valeur pour les deux points de commutation. Vous devez d'abord supprimer le troisième point de commutation. Vous pouvez ensuite supprimer le second point de commutation. Si vous supprimez d'abord le second point de commutation, le troisième point de commutation est automatiquement effacé.

Si vous n'appuyez sur aucune touche à effleurement pendant une minute, le thermostat d'ambiance sans fil bascule en mode Veille. Le thermostat d'ambiance sans fil bascule également en mode Veille si vous n'avez pas encore terminé le paramétrage du programme horaire. Les modifications réalisées pour le programme horaire ne sont pas enregistrées.

7.6.6 Réinitialisation de la configuration d'origine des programmes horaires

Le paramètre **P-05** permet de rétablir la configuration d'origine des trois programmes horaires indépendamment les uns des autres.

7.7 Affichage « eco »



L'affichage « eco » indique la consommation d'énergie relative de l'installation. L'affichage « eco » comporte cinq niveaux.

Le niveau « eco » atteint dépend des points suivants :

- Valeur de consigne
- Température ambiante actuelle
- Mode de fonctionnement
- Pour les installations de chauffage et de rafraîchissement : réglage de la zone morte



Symbole	Description
eco 	Niveau « eco » 1 : basse consommation d'énergie relative, efficacité énergétique élevée
eco 	Niveau « eco » 5 : haute consommation d'énergie relative, basse efficacité énergétique

Tableau 13 : Affichage « eco »



Efficacité énergétique élevée

Prenez les mesures suivantes afin d'améliorer l'efficacité énergétique :

- ▶ Réduisez la valeur de consigne pour la température ambiante et, le cas échéant, pour la température minimale du plancher.
- ▶ Employez le programme horaire et adaptez-le au déroulement individuel de votre jour.
- ▶ Pour les installations de chauffage et de rafraîchissement : définissez une plus grande zone morte.
- ▶ Employez l'accessoire disponible en option « Universal I/O Box » pour la commande optimale de votre pompe à chaleur.





7.8 Paramétrage de la touche de fonction

Touches de fonction

Il est possible d'associer une fonctionnalité avec la touche à effleurement  pendant une durée paramétrée. Après avoir appuyé sur la touche à effleurement , renseignez d'abord la durée. La fonctionnalité choisie dans le paramètre P-10 est ensuite exécutée.

Définir la durée

La durée de la fonctionnalité de la touche à effleurement  est réglée de la manière suivante :

- ▶ Appuyez sur la touche à effleurement  pendant 2 secondes. **P-0H** s'affiche sur l'écran.
- ▶ Appuyez sur la touche à effleurement  ou  pour définir la durée. Valeur maximale : 9 heures (Affichage à l'écran **P-9H**). Valeur minimale : 1 heure **P-0H**. Lors du choix «0», la fonctionnalité est désactivée.
- ▶ Appuyez sur la touche à effleurement .

Paramétrer touches de fonction

Vous choisissez la fonctionnalité de la touche avec le paramètre P-10.
→ Voir description du paramètre P-10, page 85.





Vous pouvez sélectionner entre les fonctionnalités suivantes :

- Basculement direct Chauffage / Rafraîchissement et affichage de la température ambiante. → Voir le point suivant « Procédure de commutation directe Chauffage/ Rafraîchissement ».
- Affichage direct de la température du plancher
- Affichage direct de la température extérieure
- Affichage direct de l'humidité relative (en option)

AVIS



Si vous avez sélectionné l'une des 4 fonctions susmentionnées, vous pouvez tout de même employer la fonction « Durée sélectionnée ». À cet effet, appuyez sur la touche à effleurement  pendant 5 secondes.

Procédure de commutation directe Chauffage/ Rafraîchissement



- ▶ Appuyez sur la touche à effleurement  pendant 2 secondes. Si le module de connexion sans fil est en mode Chauffage, **COOL** apparaît à l'écran et le symbole  clignote. Si le module de connexion sans fil est en mode Rafraîchissement, **HEAT** apparaît à l'écran et le symbole  clignote.
- ▶ Effectuez l'une des étapes suivantes :
 - Appuyez sur la touche à effleurement  ou attendez 10 secondes. Le module de connexion sans fil commute en mode Rafraîchissement ou en mode Chauffage.
 - Appuyez sur la touche à effleurement  pour annuler l'opération.

7.9 Verrouillage / déverrouillage de la commande du thermostat d'ambiance sans fil

Verrouillage de la commande

- ▶ Appuyez simultanément sur les touches  ou  du thermostat d'ambiance sans fil pendant au moins 5 secondes.
- ▶ Le symbole  s'affiche sur l'écran. La commande est verrouillée.

Déverrouillage de la commande

- ▶ Appuyez simultanément sur les touches  ou  du thermostat d'ambiance sans fil pendant au moins 5 secondes.
- ▶ Le symbole  n'est plus affiché sur l'écran. La commande est déverrouillée.

7.10 Mise à jour du logiciel à l'aide de la carte microSD

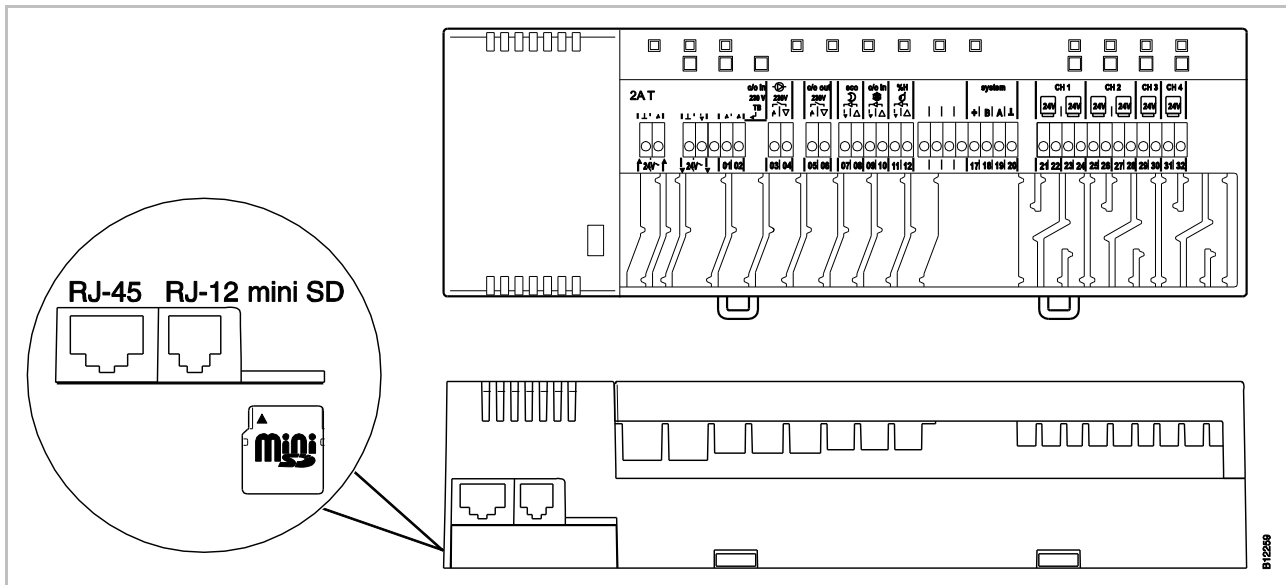

Fig. 54 : Carte microSD

- 1 Raccord LAN, RJ-45
- 2 Raccord antenne, RJ-12
- 3 Carte microSD

- ▶ Couper l'alimentation électrique, la DEL Power s'éteint.
- ▶ Remplacer la carte SD.
- ▶ Rétablir l'alimentation électrique, la DEL Power s'allume.
- ▶ Le chargeur d'amorçage (Bootloader) démarre automatiquement avec le nouveau logiciel.

AVIS

Il n'est normalement pas nécessaire de mettre à jour le logiciel pour que l'installation fonctionne correctement.

Si vous planifiez toutefois une extension de l'installation après la mise en service (par ex. si vous souhaitez connecter par liaison radio un second module de connexion sans fil au module de connexion sans fil déjà installé), nous vous recommandons d'installer la même version des deux modules de connexion sans fil en installant la version plus récente du nouveau module de connexion sans fil sur le module de connexion sans fil déjà installé.

Le logiciel du nouveau module de connexion sans fil installé doit être installé sur l'appareil déjà installé. À l'inverse, il est également possible d'installer l'ancienne version (Downgrade) du logiciel du module de connexion sans fil déjà installé sur le nouvel appareil. Vous pouvez télécharger la version actuelle du logiciel sur le site web de la société Sauter. Lisez le mode d'emploi fourni avant de mettre à jour le logiciel.

AVIS

LET41xx sans interface LAN : aucune carte microSD n'est fournie à la livrai-son.

LET42xx avec interface LAN : aucune carte microSD n'est fournie à la livrai-son à partir de la version 2.2. La carte microSD n'est pas requise pour le fonctionnement de l'appareil.

Voir le mode d'emploi rapide sur la mise à jour logicielle N° P100015569

8 Descriptions des paramètres

Le menu comprend le menu de l'utilisateur et le menu de service. Le menu de l'utilisateur est librement accessible. Le menu de service nécessite la saisie d'un code de service.

AVIS

Les paramètres ne peuvent actuellement qu'être configurés sur un thermostat d'ambiance à la fois. Dès que vous tentez de configurer simultanément les paramètres sur un autre thermostat d'ambiance, le symbole  s'affiche brièvement sur l'écran.

8.1 Vue d'ensemble des paramètres

Menu de l'utilisateur

Paramètre	Description
P-01	Configuration de l'écran de veille : valeur réelle ou heure.
P-02	Prédéfinir la valeur de consigne pour la température minimale du plancher.
P-03	Prédéfinir la limitation de la température de consigne.
P-04	Modifier le programme horaire.
P-05	Rétablir la configuration d'origine des programmes horaires.
P-06	Prédéfinir l'écran pour le mode Veille. (Mode d'économie max. de la pile)
P-07	Activer ou désactiver le bip touches
P-08	N° ID du thermostat d'ambiance sans fil
P-09	N° ID du module de connexion sans fil
P-10	Fonctionnalité de paramétrage de la touche à effleurement  .
P-11	Définir la limitation des valeur prescrite de l'humidité (en option pour les thermostats d'ambiance sans fil avec capteur d'humidité intégré).

Descriptions des paramètres

Menu de service

P-20 Paramètres généraux

Paramètre	Description
P-SE	Accès uniquement avec le code de service, configuration d'origine « 1234 »
P-21	Affichage de la version de logiciel du thermostat d'ambiance sans fil
P-22	Affichage de la version de logiciel du module de connexion sans fil
P-23	Affichage de l'état actuel du module de connexion sans fil et du boîtier E/S
P-24	Rétablir la configuration d'origine des paramètres.

P-30 Paramètres pour tous les thermostats d'ambiance sans fil

Paramètre	Description
P-31	Définir l'incrément pour la température de consigne.
P-32	Définir la température pour la fonction antigel.
P-33	Définir l'unité de température.
P-34	Définir la valeur du point mort pour la commutation chauffage / rafraîchissement.
P-35	Modifier le code de service pour le menu de service.
P-36	Modifier le code d'accès pour les bâtiments publics.
P-37	Activer ou désactiver la fonction « Heure d'été / d'hiver ».

P-40 Paramètres pour les différents thermostats d'ambiance sans fil

Paramètre	Description
P-41	Compenser l'influence de la température du mur pour le thermostat d'ambiance sans fil.
P-42	Compenser la température du plancher.
P-43	Définir la valeur maximale pour la température du plancher.
P-44	Prédéfinir la température réduite pour la fonction « eco ».
P-45	Activer ou désactiver le verrouillage rafraîchissement et / ou la dérivation, par ex. pour une pompe à chaleur.
P-46	Activer ou désactiver la fonction « Utilisation commune d'une valeur de consigne au sein d'une zone ».
P-47	Activer le verrouillage pour les bâtiments publics ou les hôtels.
P-48	Activer ou désactiver la fonction Master pour un thermostat d'ambiance sans fil.
P-49	Configurer la fonction du capteur de température externe ou du contact de fenêtre. Un capteur de température externe optionnel ou un contact de fenêtre doit être raccordé au thermostat d'ambiance sans fil.

P-50
Paramètres spécifiques à l'installation et à la topologie

Paramètre	Description
P-51	Prédéfinir les priorités pour la commutation « Chauffage / Rafraîchissement » et la sortie « Chauffage / Rafraîchissement » ou la commande du brûleur.
P-52	Activer ou désactiver la fonction « Programme horaire optimisé ».
P-53	Configurer la communication entre les modules de connexion sans fil. Options : radio, BUS ou LAN
P-54	Déterminer « C/O out » et écraser la fonction de sortie définie pour le paramètre P-51.

P-60
Paramètres de régulation

Paramètre	Description
P-61	Configurer l'entrée eco ou N/R.
P-62	Configurer C/O in / entrée TB.
P-63	Sélectionner la commande « locale » de la pompe ou via le « module de connexion sans fil Master » (uniquement pour la communication entre les modules de connexion sans fil).
P-64	Sélectionner la fonction NC ou NO pour les têtes thermiques.
P-65	Sélectionner l'algorithme de régulation.
P-66	Activer la fonction « Commande optimisée de la tête ».
P-67	Sélectionner le premier plancher chauffant contrôlé.
P-68	Configurer la proportion P du régulateur PID.
P-69	Configurer la proportion I du régulateur PID.









P-70
Autres paramètres de régulation



Paramètre	Description
P-71	Activer ou désactiver la fonction « Activation du chauffage / de la climatisation ».
P-72	Prédéfinir la valeur seuil de la température extérieure pour l'activation du chauffage.
P-73	Prédéfinir la valeur seuil de la température extérieure pour l'activation de la climatisation.

Descriptions des paramètres

8.2 Menu de l'utilisateur

Ouverture du menu de l'utilisateur









- L'écran de veille est affiché sur le thermostat d'ambiance sans fil.
- ▶ Appuyez sur une touche à effleurement quelconque sur le thermostat d'ambiance sans fil pendant 2 secondes.
 - ▶ L'écran bascule en mode Service. La température de consigne clignote.
 - ▶ Appuyez sur la touche à effleurement  pendant 5 secondes. **P01** s'affiche sur l'écran.
 - ▶ Effectuez l'une des étapes suivantes :
 - Appuyez sur la touche à effleurement  pour valider le paramètre sélectionné.
 - Appuyez sur la touche à effleurement  pour sélectionner le paramètre **P02**.
 - ▶ Appuyez sur la touche à effleurement  ou  pour modifier le réglage pour le paramètre sélectionné.
 - ▶ Effectuez l'une des étapes suivantes :
 - Appuyez sur la touche à effleurement  pour enregistrer votre modification. Le paramètre **Pxx** suivant s'affiche sur l'écran.
 - Appuyez sur la touche à effleurement  pour annuler l'opération. Le paramètre sélectionné s'affiche sur l'écran.
 - Si vous n'appuyez sur aucune touche à effleurement, le thermostat d'ambiance sans fil bascule à nouveau en mode Veille. Les paramètres modifiés ne sont pas enregistrés.
 - ▶ Appuyez sur la touche à effleurement  pour quitter le menu. Les modifications sont envoyées aux modules de connexion sans fil. L'écran de service s'affiche. La température de consigne clignote.

Paramètre	Description
P-01	<p>Configurer l'écran de veille.</p> <ul style="list-style-type: none"> • Configuration d'origine : température ambiante <div style="border: 1px solid black; padding: 2px; width: fit-content; margin: 5px 0;">AVIS</div> <ul style="list-style-type: none"> • L'indicateur « Humidité » est uniquement disponible avec la variante « Thermostat d'ambiance avec mesure de l'humidité ». • La température du capteur externe peut uniquement être affichée à condition qu'un capteur de température soit raccordé à un thermostat d'ambiance. Vous pouvez prédéfinir la fonction du capteur à l'aide du paramètre P-49. • Lorsqu'un capteur de température extérieure est raccordé à un thermostat d'ambiance, cette température peut être affichée sur tous les autres thermostats d'ambiance du système. <p>Utilisation</p> <ul style="list-style-type: none"> ▶ Appuyez sur la touche à effleurement  ou  pour basculer entre l'affichage de la température ambiante, de l'heure, de la humidité, de la température du plancher et de la température extérieure. ▶ Appuyez sur la touche à effleurement . P-02 s'affiche sur l'écran.

Paramètre	Description
P-02	<p>Prédéfinir la valeur de consigne pour la température minimale du plancher.</p> <ul style="list-style-type: none"> • Configuration d'origine : 15 °C • Plage de réglage : 10...45 °C • Résolution : 0,5 °C <div style="border: 1px solid black; padding: 2px; display: inline-block; margin: 5px 0;">AVIS</div> <p>Ce paramètre est uniquement disponible pour les thermostats d'ambiance sans fil auxquels un capteur de température du plancher est raccordé. Le paramètre P-43 vous permet de régler la température maximale du plancher. La consigne saisie ici doit toujours être inférieure à la valeur de P-43 moins 4 K. Si vous saisissez une valeur trop importante, elle sera corrigée automatiquement.</p> <p>Utilisation</p> <ul style="list-style-type: none"> ▶ Appuyez sur la touche à effleurement <input type="checkbox"/> ou <input type="checkbox"/> pour programmer la nouvelle valeur de consigne. ▶ Appuyez sur la touche à effleurement <input checked="" type="checkbox"/>. P-03 s'affiche sur l'écran.
P-03	<p>Limitation de la température de consigne</p> <ul style="list-style-type: none"> • Configuration d'origine : <ul style="list-style-type: none"> – Température de consigne maximale : 30 °C – Température de consigne minimale : 5 °C <p>Utilisation</p> <ul style="list-style-type: none"> ▶ Appuyez sur la touche à effleurement <input checked="" type="checkbox"/>. Hi30 s'affiche sur l'écran (Hi : High). ▶ Appuyez sur la touche à effleurement <input type="checkbox"/> ou <input type="checkbox"/> pour définir la valeur limite supérieure. ▶ Appuyez sur la touche à effleurement <input checked="" type="checkbox"/>. Lo05 s'affiche sur l'écran (Lo : Low). ▶ Appuyez sur la touche à effleurement <input type="checkbox"/> ou <input type="checkbox"/> pour définir la valeur limite inférieure. ▶ Appuyez sur la touche à effleurement <input checked="" type="checkbox"/>. P-04 s'affiche sur l'écran.
P-04	<p>Modifier le programme horaire.</p> <p>Utilisation</p> <p>→ Voir page 67, chapitre 0.</p>
P-05	<p>Rétablir la configuration d'origine des programmes horaires.</p> <p>Utilisation</p> <ul style="list-style-type: none"> ▶ Appuyez sur la touche à effleurement <input checked="" type="checkbox"/>. Pro1 s'affiche sur l'écran pour le programme 1. ▶ Appuyez sur la touche à effleurement <input type="checkbox"/> ou <input type="checkbox"/> pour sélectionner le programme horaire Pro1, Pro2 ou Pro3. ▶ Appuyez sur la touche à effleurement <input checked="" type="checkbox"/>. no s'affiche sur l'écran. ▶ Appuyez sur la touche à effleurement <input type="checkbox"/> ou <input type="checkbox"/> pour sélectionner l'option no (non) ou yes (oui). ▶ Appuyez sur la touche à effleurement <input checked="" type="checkbox"/>. P-06 s'affiche sur l'écran.

Descriptions des paramètres

Paramètre	Description
P-06	<p>Prédéfinir l'écran pour le mode Veille (mode d'économie max. de la pile). Afin de réduire la consommation de la pile, vous pouvez éteindre l'écran en mode Veille. Seul le symbole « Pile faible » s'affiche alors encore sur l'écran le cas échéant.</p> <ul style="list-style-type: none"> • Configuration d'origine : option « On » • Options <ul style="list-style-type: none"> – On : normal, comme prédéfini via le paramètre P-01. – Off : écran éteint (mode d'économie max. de la pile) <p>Utilisation</p> <ul style="list-style-type: none"> ▶ Appuyez sur la touche à effleurement <input checked="" type="checkbox"/>. Les indications diSP puis On s'affichent brièvement sur l'écran. ▶ Appuyez sur la touche à effleurement <input type="checkbox"/> ou <input checked="" type="checkbox"/> pour sélectionner l'option On ou Off. ▶ Appuyez sur la touche à effleurement <input checked="" type="checkbox"/>. P-07 s'affiche sur l'écran.
P-07	<p>Activer ou désactiver le bip touches.</p> <ul style="list-style-type: none"> • Configuration d'origine : option « On » • Options <ul style="list-style-type: none"> – On : activer – Off : désactiver <p>Utilisation</p> <ul style="list-style-type: none"> ▶ Appuyez sur la touche à effleurement <input checked="" type="checkbox"/>. On s'affiche sur l'écran. ▶ Appuyez sur la touche à effleurement <input type="checkbox"/> ou <input checked="" type="checkbox"/> pour sélectionner l'option On ou Off. ▶ Appuyez sur la touche à effleurement <input checked="" type="checkbox"/>. P-08 s'affiche sur l'écran.
P-08	<p>Affichage du n° ID du thermostat d'ambiance sans fil Ce n° ID est indispensable si vous souhaitez créer une application web.</p> <p>Utilisation</p> <ul style="list-style-type: none"> ▶ Appuyez sur la touche à effleurement <input checked="" type="checkbox"/>. Le numéro ID s'affiche sur l'écran. ▶ Appuyez sur la touche à effleurement <input checked="" type="checkbox"/>. P-09 s'affiche sur l'écran.
P-09	<p>Affichage du n° ID du module de connexion sans fil Ce n° ID est indispensable si vous souhaitez créer une application web.</p> <p>Utilisation</p> <ul style="list-style-type: none"> ▶ Appuyez sur la touche à effleurement <input checked="" type="checkbox"/>. Le numéro ID s'affiche sur l'écran. ▶ Appuyez sur la touche à effleurement <input checked="" type="checkbox"/>. P-10 s'affiche sur l'écran (accès au menu de service).

Paramètre	Description
P-10	<p>Avec ce paramètre, vous définissez la fonction de la touche à effleurement .</p> <p>Vous pouvez choisir l'une des fonctions suivantes :</p> <ul style="list-style-type: none"> • Activation d'une durée pour la détermination de la priorité de la fonction Chauffage et Rafraîchissement • Affichage de la température extérieure • Basculement direct Chauffage / Rafraîchissement et affichage de la température ambiante • Affichage de la température du plancher • Affichage de l'humidité relative • Configuration d'origine : option « 0 » • Options <ul style="list-style-type: none"> – 0, affichage sur l'écran : P-9H: En appuyant sur la touche à effleurement , un octroi de priorité provisoire de la fonction Chauffage ou Rafraîchissement est activé immédiatement pour la durée paramétrée. La température ambiante actuelle s'affiche. La fonction de la touche à effleurement  a la priorité sur toute autre fonction. → Voir page 76, chapitre 7.8. <div style="border: 1px solid black; padding: 2px; width: fit-content; margin: 10px 0;"> AVIS </div> <p>La priorité de cette fonction est indiquée par le « P » qui la précède. Par exemple, une température extérieure actuelle de 24° C est indiquée à l'écran par P24 °C.</p> <ul style="list-style-type: none"> – 1, affichage sur l'écran : la température extérieure et le symbole Température extérieure sont affichés. À cet effet, un capteur doit être raccordé et le paramètre P-49 doit être configuré. En appuyant sur la touche à effleurement , la température extérieure actuelle est affichée. La valeur est transmise à tous les thermostats d'ambiance sans fil appartenant au système et est affichée après avoir appuyé sur la touche à effleurement  sur les thermostats d'ambiance sans fil respectifs. La température extérieure mesurée est uniquement utilisée pour l'affichage et n'est pas utilisée pour la régulation de la température. Pour cette option, un capteur de température externe doit être branché sur le thermostat d'ambiance sans fil. – 2, affichage sur l'écran : l'indication H-C s'affiche lorsque le thermostat d'ambiance est configuré avec une commutation « Chauffage / climatisation » et que le paramètre P-51 est configuré. En appuyant sur la touche à effleurement , vous commutez entre le chauffage et le rafraîchissement. Le choix doit être confirmé par la touche à effleurement . – 3, affichage sur l'écran : la température du plancher et le symbole Température du plancher sont affichés. À cet effet, un capteur de température du plancher doit être raccordé et le paramètre P-49 doit être configuré en conséquence. En appuyant sur la touche à effleurement , la température actuelle du plancher est affichée. Pour cette option, un capteur de température externe doit être branché sur le thermostat d'ambiance sans fil. – 4, affichage sur l'écran : l'humidité relative s'affiche. Le symbole « % » clignote. En appuyant sur la touche à effleurement , l'humidité relative actuelle est affichée. Cette option est disponible uniquement pour les thermostats d'ambiance sans fil avec un capteur d'humidité intégré. <p>L'affichage commute après 10 secondes dans le mode de repos.</p>

Descriptions des paramètres

Paramètre	Description
P-10	<p>Utilisation</p> <ul style="list-style-type: none"> ▶ Appuyez sur la touche à effleurement <input checked="" type="checkbox"/>. P-9H s'affiche sur l'écran. ▶ Appuyez sur la touche à effleurement <input type="checkbox"/> ou <input type="checkbox"/>, pour sélectionner une option. ▶ Appuyez sur la touche à effleurement <input checked="" type="checkbox"/>. P-11 s'affichent à l'écran.
P-11	<p>Limitation de l'humidité relative</p> <p>Ce paramètre est disponible uniquement pour les thermostats d'ambiance sans fil avec un capteur d'humidité intégré.</p> <ul style="list-style-type: none"> • Configuration d'origine : <ul style="list-style-type: none"> – Température de consigne maximale : 65 % – Température de consigne minimale : 55 % • Plage de réglage : 10...95 % <p>Utilisation</p> <ul style="list-style-type: none"> ▶ Appuyez sur la touche à effleurement <input checked="" type="checkbox"/>. 65% s'affiche sur l'écran. ▶ Appuyez sur la touche à effleurement <input type="checkbox"/> ou <input type="checkbox"/> pour définir la valeur limite supérieure. ▶ Appuyez sur la touche à effleurement <input checked="" type="checkbox"/>. 55 % s'affiche sur l'écran. ▶ Appuyez sur la touche à effleurement <input type="checkbox"/> ou <input type="checkbox"/> pour définir la valeur limite inférieure. ▶ Appuyez sur la touche à effleurement <input checked="" type="checkbox"/>. P-SE s'affiche sur l'écran (accès au menu de service).







Tableau 14 : Menu de l'utilisateur

8.3 Menu de service











8.3.1 Ouverture du menu de service

P-SE Le menu de service est protégé par le code de service. → Vous pouvez modifier le code d'accès à l'aide du paramètre P-36. → Voir description du paramètre P-36, page 92.

L'écran de veille est affiché sur le thermostat d'ambiance sans fil.

- ▶ Appuyez sur l'une des touches à effleurement du thermostat d'ambiance sans fil pendant 2 secondes.
- ▶ L'écran bascule en mode Service. La température de consigne clignote.
- ▶ Appuyez sur la touche à effleurement  pendant 5 secondes pour ouvrir le menu de l'utilisateur. **P01** s'affiche sur l'écran.
- ▶ Appuyez sur la touche à effleurement  jusqu'à ce que **P-SE** s'affiche sur l'écran.
- ▶ Appuyez sur la touche à effleurement . **0000** s'affiche sur l'écran.
- ▶ Saisissez le code de service à l'aide des touches à effleurement  et . Dans la configuration d'origine, le code de service est **1234**. Validez chaque chiffre défini à l'aide de la touche à effleurement .
- ▶ Si le code d'accès est correct, le paramètre **P-20** s'affiche sur l'écran. Si le code d'accès est incorrect, **P-SE** s'affiche sur l'écran.

8.3.2 Sélection du groupe de paramètres

- ▶ Appuyez sur la touche à effleurement  pour sélectionner le groupe de paramètres P-20, P-30, P-40, P-50, P-60 ou P-70 (par ex. **P-30**).
- ▶ Appuyez sur la touche à effleurement  pour valider le groupe de paramètres P-30 sélectionné. Le paramètre **P-31** s'affiche sur l'écran.
- ▶ Appuyez sur la touche à effleurement  pour sélectionner un paramètre dans le groupe de paramètres P-30. Si vous appuyez par ex. deux fois sur la touche à effleurement , **P-33** s'affiche sur l'écran.
- ▶ Effectuez l'une des étapes suivantes :
 - Appuyez sur la touche à effleurement  pour valider votre sélection.
 - Appuyez sur la touche à effleurement . Le paramètre **P-34** s'affiche sur l'écran.
- ▶ Appuyez sur la touche à effleurement  ou  pour modifier le réglage pour le paramètre sélectionné.
- ▶ Effectuez l'une des étapes suivantes :
 - Appuyez sur la touche à effleurement  pour enregistrer votre modification. Le paramètre **Pxx** suivant s'affiche sur l'écran.
 - Appuyez sur la touche à effleurement  pour annuler l'opération. Les modifications ne sont pas enregistrées. Le paramètre sélectionné s'affiche sur l'écran.
- ▶ Appuyez sur la touche à effleurement  pour quitter le groupe de paramètres. Le groupe de paramètres suivant s'affiche sur l'écran (ici, par ex. **P-40**).

Descriptions des paramètres

- ▶ Appuyez sur la touche à effleurement pour quitter le menu. Les modifications sont envoyées aux modules de connexion sans fil. L'écran de service s'affiche. La température de consigne clignote.

8.3.3 P-20 « Paramètres généraux »

Pour la description du paramètre suivant, le paramètre décrit a déjà été sélectionné. Le paramètre est affiché sur l'écran.

Paramètre	Description
P-21	<p>Affichage de la version de logiciel du thermostat d'ambiance sans fil</p> <p>Utilisation</p> <ul style="list-style-type: none"> ▶ Appuyez sur la touche à effleurement <input checked="" type="checkbox"/>. La version du logiciel s'affiche sur l'écran. ▶ Appuyez sur la touche à effleurement <input checked="" type="checkbox"/>. P-22 s'affiche sur l'écran.
P-22	<p>Affichage de la version de logiciel du module de connexion sans fil</p> <p>Utilisation</p> <ul style="list-style-type: none"> ▶ Appuyez sur la touche à effleurement <input checked="" type="checkbox"/>. La version du logiciel s'affiche sur l'écran. ▶ Appuyez sur la touche à effleurement <input checked="" type="checkbox"/>. P-23 s'affiche sur l'écran.
P-23	<p>Affichage de l'état actuel du module de connexion sans fil.</p> <ul style="list-style-type: none"> • Options <ul style="list-style-type: none"> – 0 : aucune erreur n'a été décelée. – 1 : alarme du module de connexion sans fil, entrée TB activée – 2 : alarme du signal externe du boîtier E/S – 3 : erreur du module de connexion sans fil et du boîtier E/S <p>Utilisation</p> <ul style="list-style-type: none"> ▶ Appuyez sur la touche à effleurement <input checked="" type="checkbox"/>. En l'absence d'erreur, 0 s'affiche sur l'écran. En présence d'une erreur, le chiffre 1, 2 ou 3 et le symbole d'avertissement ▲ s'affichent sur l'écran. ▶ Appuyez sur la touche à effleurement <input checked="" type="checkbox"/>. P-24 s'affiche sur l'écran.

Paramètre	Description
P-24	<p>Rétablir la configuration d'origine des paramètres.</p> <p>Certains paramètres sont enregistrés sur le module de connexion sans fil, tandis que d'autres sont enregistrés sur le thermostat d'ambiance sans fil.</p> <div style="border: 1px solid black; padding: 2px; width: fit-content; margin: 10px 0;"> AVIS </div> <p>Lorsque le thermostat d'ambiance sans fil et le module de connexion sans fil ne sont pas reliés entre eux, vous devez rétablir la configuration d'origine en deux étapes. Sélectionnez d'abord l'option « 1 » puis l'option « 3 » pour le paramètre P-24.</p> <ul style="list-style-type: none"> • Options <ul style="list-style-type: none"> – 0 : désactivé, aucune réinitialisation n'est effectuée. – 1 : rétablir la configuration d'origine du module de connexion sans fil. L'affectation du thermostat d'ambiance sans fil et du module de connexion sans fil n'est pas effacée. Les données du serveur web sont effacées. – 2 : rétablir la configuration d'origine du module de connexion sans fil. L'affectation du thermostat d'ambiance sans fil, du module de connexion sans fil et des accessoires est effacée. Les données du serveur web sont effacées. – 3 : rétablir la configuration d'origine du thermostat d'ambiance sans fil. L'affectation du thermostat d'ambiance sans fil ou du module de connexion sans fil (mode Capteur) n'est pas effacée. – 4 : rétablir la configuration d'origine du thermostat d'ambiance sans fil. L'affectation du thermostat d'ambiance sans fil ou du module de connexion sans fil (mode Capteur) est effacée. <p>Utilisation</p> <ul style="list-style-type: none"> ▶ Appuyez sur la touche à effleurement <input checked="" type="checkbox"/>. 0 s'affiche sur l'écran. ▶ Appuyez sur la touche à effleurement <input type="checkbox"/> ou <input type="checkbox"/> pour sélectionner une option. ▶ Appuyez sur la touche à effleurement <input checked="" type="checkbox"/>. no s'affiche sur l'écran. ▶ Appuyez sur la touche à effleurement <input type="checkbox"/> ou <input type="checkbox"/> pour sélectionner l'option no (non) ou yes (oui). ▶ Effectuez l'une des étapes suivantes : <ul style="list-style-type: none"> – Appuyez sur la touche à effleurement <input checked="" type="checkbox"/> pour enregistrer votre modification. Le paramètre P-21 s'affiche sur l'écran. – Appuyez sur la touche à effleurement <input checked="" type="checkbox"/> pour annuler l'opération. Le paramètre sélectionné s'affiche sur l'écran. ▶ Appuyez sur la touche à effleurement <input checked="" type="checkbox"/>. P-20 s'affiche sur l'écran.

Tableau 15 : Menu de service – P-20 « Paramètres généraux »

Descriptions des paramètres

8.3.4 P-30 « Paramètres globaux pour tous les thermostats d'ambiance sans fil »

Une modification des paramètres suivants est envoyée par le module de connexion sans fil à tous les thermostats d'ambiance sans fil affectés à ce module de connexion sans fil.

Avec les thermostats d'ambiance sans fil en mode Veille, la transmission des modifications peut durer jusqu'à 10 minutes. Les modifications sont appliquées dès que le thermostat d'ambiance sans fil est activé.

Paramètre	Description
P-31	<p>Définir l'incrément pour la température de consigne.</p> <ul style="list-style-type: none"> • Configuration d'origine : option « 0 » • Options : <ul style="list-style-type: none"> – 0 : 0,5 K (1 F) – 1 : 0,1 K (0.2 F) – 2 : 0,2 K (0.5 F) <p>Utilisation</p> <ul style="list-style-type: none"> ▶ Appuyez sur la touche à effleurement <input checked="" type="checkbox"/>. 0 s'affiche sur l'écran. ▶ Appuyez sur la touche à effleurement <input type="checkbox"/> ou <input type="checkbox"/> pour sélectionner l'option 1 ou 2. ▶ Effectuez l'une des étapes suivantes : <ul style="list-style-type: none"> – Appuyez sur la touche à effleurement <input checked="" type="checkbox"/> pour enregistrer votre modification. Le paramètre P-32 suivant s'affiche sur l'écran. – Appuyez sur la touche à effleurement <input checked="" type="checkbox"/> pour annuler l'opération. Le paramètre sélectionné s'affiche sur l'écran.
P-32	<p>Définir la température pour la fonction antigel.</p> <div style="border: 1px solid black; padding: 2px; display: inline-block; margin-bottom: 10px;">AVIS</div> <p>Avec un système à bus, la température pour la fonction antigel pour tous les modules de connexion sans fil Master est prédéfinie par le module de connexion sans fil HeadMaster. Lorsque la valeur est modifiée sur un module de connexion sans fil Master, la modification n'est ni enregistrée ni retransmise. Pour les modules de connexion sans fil Slave, vous pouvez définir séparément la température pour la fonction antigel via le module de connexion sans fil Slave.</p> <p>Dès que la température mesurée est inférieure à la température définie, la fonction antigel est activée.</p> <ul style="list-style-type: none"> • Configuration d'origine : 8,0 °C • Plage de réglage : 3...13 °C <p>Utilisation</p> <ul style="list-style-type: none"> ▶ Appuyez sur la touche à effleurement <input checked="" type="checkbox"/>. 8.0 s'affiche sur l'écran. ▶ Appuyez sur la touche à effleurement <input type="checkbox"/> ou <input type="checkbox"/> pour modifier la valeur. ▶ Effectuez l'une des étapes suivantes : <ul style="list-style-type: none"> – Appuyez sur la touche à effleurement <input checked="" type="checkbox"/> pour enregistrer votre modification. Le paramètre P-33 suivant s'affiche sur l'écran. – Appuyez sur la touche à effleurement <input checked="" type="checkbox"/> pour annuler l'opération. Le paramètre sélectionné s'affiche sur l'écran.

Paramètre	Description
P-33	<p>Définir l'unité de température.</p> <ul style="list-style-type: none"> • Configuration d'origine : option « 0 » • Options : <ul style="list-style-type: none"> – 0 : °C – 1 : °F <p>Utilisation</p> <ul style="list-style-type: none"> ▶ Appuyez sur la touche à effleurement <input checked="" type="checkbox"/>. 0 s'affiche sur l'écran. ▶ Appuyez sur la touche à effleurement <input type="checkbox"/> ou <input type="checkbox"/> pour sélectionner l'option 1. ▶ Effectuez l'une des étapes suivantes : <ul style="list-style-type: none"> – Appuyez sur la touche à effleurement <input checked="" type="checkbox"/> pour enregistrer votre modification. Le paramètre P-34 suivant s'affiche sur l'écran. – Appuyez sur la touche à effleurement <input checked="" type="checkbox"/> pour annuler l'opération. Le paramètre sélectionné s'affiche sur l'écran.
P-34	<p>Définir la valeur du point mort pour la commutation chauffage / rafraîchissement.</p> <div style="border: 1px solid black; padding: 2px; width: fit-content; margin-bottom: 10px;">AVIS</div> <p>Avec un système à bus, la « Zone morte » pour tous les modules de connexion sans fil Master est prédéfinie par le module de connexion sans fil HeadMaster. Lorsque la valeur est modifiée sur un module de connexion sans fil Master, la modification n'est ni enregistrée ni retransmise.</p> <p>Lorsque le module de connexion sans fil bascule entre les modes de fonctionnement « Chauffage » et « Rafraîchissement », la zone morte définie est automatiquement prise en compte. La valeur « Zone morte » est additionnée à la valeur de consigne du mode Chauffage. La valeur de consigne affichée sur l'écran tient compte de la zone morte.</p> <ul style="list-style-type: none"> • Calcul : valeur de consigne « Rafraîchissement » = valeur de consigne « Chauffage » + zone morte • Exemple : Valeur de consigne « Chauffage » = 21 °C (valeur de consigne affichée en mode Chauffage) Zone morte = 2 K • Résultat : valeur de consigne « Rafraîchissement » = 21 °C + 2 K = 23 °C (valeur de consigne affichée en mode Rafraîchissement). <div style="border: 1px solid black; padding: 2px; width: fit-content; margin-bottom: 10px;">AVIS</div> <p>La valeur pour la « Zone morte » doit uniquement être définie en mode de fonctionnement « Chauffage ». En cas de définition en mode de fonctionnement « Rafraîchissement », la valeur est doublée.</p> <p>En cas d'utilisation de thermostats d'ambiance sans écran en liaison avec un thermostat d'ambiance avec écran, vous devez sélectionner l'option « 3 » pour le paramètre P-34 afin de « Désactiver la zone morte ».</p> <ul style="list-style-type: none"> • Configuration d'origine : option « 0 » • Options : <ul style="list-style-type: none"> – 0 : 2 K – 1 : 4 K – 2 : 6 K – 3 : 0 K, zone morte désactivée

Descriptions des paramètres

Paramètre	Description
P-34 (suite)	<p>Utilisation</p> <ul style="list-style-type: none"> ▶ Appuyez sur la touche à effleurement <input checked="" type="checkbox"/>. 0 s'affiche sur l'écran. ▶ Appuyez sur la touche à effleurement <input type="checkbox"/> ou <input type="checkbox"/> pour sélectionner l'option 1, 2 ou 3. ▶ Effectuez l'une des étapes suivantes : <ul style="list-style-type: none"> – Appuyez sur la touche à effleurement <input checked="" type="checkbox"/> pour enregistrer votre modification. Le paramètre P-35 suivant s'affiche sur l'écran. – Appuyez sur la touche à effleurement <input checked="" type="checkbox"/> pour annuler l'opération. Le paramètre sélectionné s'affiche sur l'écran.
P-35	<p>Modifier le code de service pour le menu de service.</p> <div style="border: 1px solid black; padding: 2px; width: fit-content; margin: 5px 0;">AVIS</div> <p>Avec un système à bus, le code de service pour tous les modules de connexion sans fil Master est prédéfini par le module de connexion sans fil HeadMaster. Lorsque le code de service est modifié sur un module de connexion sans fil Master, la modification n'est ni enregistrée ni retransmise.</p> <ul style="list-style-type: none"> • Configuration d'origine : 1234 <p>Utilisation</p> <ul style="list-style-type: none"> ▶ Appuyez sur la touche à effleurement <input checked="" type="checkbox"/>. 1234 s'affiche sur l'écran. ▶ Appuyez sur la touche à effleurement <input type="checkbox"/> ou <input type="checkbox"/> pour modifier le code de service. Validez chaque chiffre défini à l'aide de la touche à effleurement <input checked="" type="checkbox"/>. no (non) s'affiche sur l'écran. ▶ Appuyez sur la touche à effleurement <input type="checkbox"/> ou <input type="checkbox"/> pour sélectionner l'option no (non) ou yes (oui). ▶ Effectuez l'une des étapes suivantes : <ul style="list-style-type: none"> – Appuyez sur la touche à effleurement <input checked="" type="checkbox"/> pour enregistrer votre modification. Le paramètre P-36 suivant s'affiche sur l'écran. – Appuyez sur la touche à effleurement <input checked="" type="checkbox"/> pour annuler l'opération. Le paramètre sélectionné s'affiche sur l'écran. <div style="border: 1px solid black; padding: 2px; width: fit-content; margin: 5px 0;">AVIS</div> <p>Afin d'éviter les accès non autorisés aux paramètres de service, nous recommandons que l'installateur modifie le code de service et qu'il le conserve à un emplacement sûr.</p>
P-36	<p>Modifier le code d'accès pour les bâtiments publics.</p> <div style="border: 1px solid black; padding: 2px; width: fit-content; margin: 5px 0;">AVIS</div> <p>Avec un système à bus, le code d'accès pour tous les modules de connexion sans fil Master est prédéfini par le module de connexion sans fil HeadMaster. Lorsque le code d'accès est modifié sur un module de connexion sans fil Master, la modification n'est ni enregistrée ni retransmise.</p> <p>Le code d'accès pour les bâtiments publics n'est pas identique au code de service pour le menu de service. Le code d'accès est uniquement activé lorsque le paramètre P-47 est activé.</p> <ul style="list-style-type: none"> • Configuration d'origine : 1234

Paramètre	Description
P-36 (suite)	<p>Utilisation</p> <ul style="list-style-type: none"> ▶ Appuyez sur la touche à effleurement <input checked="" type="checkbox"/>. 1234 s'affiche sur l'écran. ▶ Appuyez sur la touche à effleurement <input type="checkbox"/> ou <input type="checkbox"/> pour modifier le code d'accès. Validez chaque chiffre défini à l'aide de la touche à effleurement <input checked="" type="checkbox"/>. no (non) s'affiche sur l'écran. ▶ Appuyez sur la touche à effleurement <input type="checkbox"/> ou <input type="checkbox"/> pour sélectionner l'option no (non) ou yes (oui). ▶ Effectuez l'une des étapes suivantes : <ul style="list-style-type: none"> – Appuyez sur la touche à effleurement <input checked="" type="checkbox"/> pour enregistrer votre modification. Le paramètre P-37 suivant s'affiche sur l'écran. – Appuyez sur la touche à effleurement <input checked="" type="checkbox"/> pour annuler l'opération. Le paramètre sélectionné s'affiche sur l'écran. <div style="border: 1px solid black; padding: 2px; width: fit-content; margin: 10px 0;">AVIS</div> <p>Nous recommandons de modifier le code d'accès afin d'éviter tout accès non autorisé.</p>
P-37	<p>Activer ou désactiver la fonction « Heure d'été / d'hiver ».</p> <p>Lorsque l'heure est prédéfinie par une interface LAN, le changement automatique de l'heure doit être désactivé.</p> <ul style="list-style-type: none"> • Configuration d'origine : option « 0 » • Options : <ul style="list-style-type: none"> – 0 : activer – 1 : désactiver <p>Utilisation</p> <ul style="list-style-type: none"> ▶ Appuyez sur la touche à effleurement <input checked="" type="checkbox"/>. 0 s'affiche sur l'écran. ▶ Appuyez sur la touche à effleurement <input type="checkbox"/> ou <input type="checkbox"/> pour sélectionner l'option 0 ou 1. ▶ Effectuez l'une des étapes suivantes : <ul style="list-style-type: none"> – Appuyez sur la touche à effleurement <input checked="" type="checkbox"/> pour enregistrer votre modification. Le paramètre P-31 s'affiche sur l'écran. – Appuyez sur la touche à effleurement <input checked="" type="checkbox"/> pour annuler l'opération. Le paramètre sélectionné s'affiche sur l'écran. ▶ Appuyez sur la touche à effleurement <input checked="" type="checkbox"/>. P-30 s'affiche sur l'écran.

Tableau 16 : Menu de service – P-30 « Paramètres globaux pour tous les thermostats d'ambiance sans fil »

Descriptions des paramètres

8.3.5 P-40 « Paramètres pour les différents thermostats d'ambiance sans fil »

Paramètre	Description
P-41	<p>Compenser l'influence de la température du mur pour le thermostat d'ambiance sans fil.</p> <p>La température compensée s'affiche sur l'écran comme température actuelle.</p> <ul style="list-style-type: none"> • Configuration d'origine : 0 K • Plage de réglage : -3...+3 K • Résolution : 0,1 K <p>Utilisation</p> <ul style="list-style-type: none"> ▶ Appuyez sur la touche à effleurement <input checked="" type="checkbox"/>. 0 s'affiche sur l'écran. ▶ Appuyez sur la touche à effleurement <input type="checkbox"/> ou <input type="checkbox"/> pour modifier la valeur. ▶ Effectuez l'une des étapes suivantes : <ul style="list-style-type: none"> – Appuyez sur la touche à effleurement <input checked="" type="checkbox"/> pour enregistrer votre modification. Le paramètre P-42 suivant s'affiche sur l'écran. – Appuyez sur la touche à effleurement <input checked="" type="checkbox"/> pour annuler l'opération. Le paramètre sélectionné s'affiche sur l'écran.
P-42	<p>Compenser la température du plancher.</p> <p>Ce paramètre est uniquement disponible pour les thermostats d'ambiance sans fil auxquels un capteur de température du plancher est raccordé.</p> <p>La température compensée s'affiche sur l'écran comme température actuelle. La valeur réglée est soustraite de la température mesurée et de la valeur affichée à l'écran.</p> <ul style="list-style-type: none"> • Configuration d'origine : option « 0 » • Options : <ul style="list-style-type: none"> – 0 : réglage par défaut – 1 : compensation moyenne – 2 : compensation élevée <p>Utilisation</p> <ul style="list-style-type: none"> ▶ Appuyez sur la touche à effleurement <input checked="" type="checkbox"/>. 0 s'affiche sur l'écran. ▶ Appuyez sur la touche à effleurement <input type="checkbox"/> ou <input type="checkbox"/> pour sélectionner l'option 1 ou 2. ▶ Effectuez l'une des étapes suivantes : <ul style="list-style-type: none"> – Appuyez sur la touche à effleurement <input checked="" type="checkbox"/> pour enregistrer votre modification. Le paramètre P-43 suivant s'affiche sur l'écran. – Appuyez sur la touche à effleurement <input checked="" type="checkbox"/> pour annuler l'opération. Le paramètre sélectionné s'affiche sur l'écran.

Paramètre	Description
P-43	<p>Définir la valeur maximale pour la température du plancher.</p> <p>Ce réglage permet d'éviter que la température du plancher ne dépasse la température définie.</p> <p>ATTENTION</p> <p>Ce paramètre est uniquement disponible pour les thermostats d'ambiance sans fil auxquels un capteur de température du plancher est raccordé. Ce réglage ne peut pas être employé comme limitation de sécurité pour la température du plancher. Nous déclinons toute responsabilité en présence de températures trop élevées ou de composants défectueux dans l'installation de chauffage. Si vous souhaitez installer une limitation de sécurité, vous devez la réaliser à l'aide d'un limiteur de température de sécurité externe (STB).</p> <ul style="list-style-type: none"> • Configuration d'origine : 35 °C • Plage de réglage : 15...45 °C • Résolution : 1 K <p>Utilisation</p> <ul style="list-style-type: none"> ▶ Appuyez sur la touche à effleurement <input checked="" type="checkbox"/>. 35 s'affiche sur l'écran. ▶ Appuyez sur la touche à effleurement <input type="checkbox"/> ou <input type="checkbox"/> pour modifier la valeur. ▶ Effectuez l'une des étapes suivantes : <ul style="list-style-type: none"> – Appuyez sur la touche à effleurement <input checked="" type="checkbox"/> pour enregistrer votre modification. Le paramètre P-44 suivant s'affiche sur l'écran. – Appuyez sur la touche à effleurement <input checked="" type="checkbox"/> pour annuler l'opération. Le paramètre sélectionné s'affiche sur l'écran.
P-44	<p>Prédéfinir la température réduite pour la fonction « eco ».</p> <p>La fonction antigel est prioritaire par rapport à cette fonction. → Voir description du paramètre P-32, page 90.</p> <ul style="list-style-type: none"> • Configuration d'origine : 3 K au-dessous de la valeurs de consigne définie • Plage de réglage : 0...+10 K • Résolution : 1 K <p>Utilisation</p> <ul style="list-style-type: none"> ▶ Appuyez sur la touche à effleurement <input checked="" type="checkbox"/>. 3 s'affiche sur l'écran. ▶ Appuyez sur la touche à effleurement <input type="checkbox"/> ou <input type="checkbox"/> pour modifier la valeur. ▶ Effectuez l'une des étapes suivantes : <ul style="list-style-type: none"> – Appuyez sur la touche à effleurement <input checked="" type="checkbox"/> pour enregistrer votre modification. Le paramètre P-45 suivant s'affiche sur l'écran. – Appuyez sur la touche à effleurement <input checked="" type="checkbox"/> pour annuler l'opération. Le paramètre sélectionné s'affiche sur l'écran.

Descriptions des paramètres

Paramètre	Description
P-45	<p>Activer ou désactiver le verrouillage rafraîchissement et / ou la dérivation, par ex. pour une pompe à chaleur.</p> <div style="border: 1px solid black; padding: 2px; width: fit-content; margin-bottom: 10px;">AVIS</div> <ul style="list-style-type: none"> • Pour les applications qui pouvant générer des températures trop élevées (par ex. les chauffages solaires), nous recommandons de ne pas activer la fonction « Dérivation chauffage ». Le canal radio n'est alors pas fermé par la limitation de température comme avec une alarme. • Pour les applications avec une pompe à chaleur qui n'est pas équipée d'une protection contre la surpression, nous recommandons d'équiper une pièce ou, le cas échéant, deux tronçons avec la fonction de dérivation. • Configuration d'origine : option « 0 » • Options : La fonction activée est uniquement valable pour les thermostats d'ambiance sans fil affectés. <ul style="list-style-type: none"> – 0 : dérivation désactivée, verrouillage rafraîchissement désactivé – 1 : dérivation « Chauffage » activée, verrouillage rafraîchissement désactivé – 2 : dérivation « Rafraîchissement » activée, verrouillage rafraîchissement désactivé – 3 : dérivation « Chauffage » et dérivation « Rafraîchissement » activées, verrouillage rafraîchissement désactivé – 4 : dérivation désactivée, verrouillage rafraîchissement activé – 5 : dérivation « Chauffage » activée, verrouillage rafraîchissement activé <p>Utilisation</p> <ul style="list-style-type: none"> ▶ Appuyez sur la touche à effleurement <input checked="" type="checkbox"/>. 0 s'affiche sur l'écran. ▶ Appuyez sur la touche à effleurement <input type="checkbox"/> ou <input type="checkbox"/> pour sélectionner l'option 1, 2, 3, 4 ou 5. ▶ Effectuez l'une des étapes suivantes : <ul style="list-style-type: none"> – Appuyez sur la touche à effleurement <input checked="" type="checkbox"/> pour enregistrer votre modification. Le paramètre P-46 suivant s'affiche sur l'écran. – Appuyez sur la touche à effleurement <input checked="" type="checkbox"/> pour annuler l'opération. Le paramètre sélectionné s'affiche sur l'écran.

Paramètre	Description
P-46	<p>Activer l'utilisation commune d'une valeur de consigne au sein d'une zone. → Voir également page 145, chapitre 18.</p> <p>Lorsque cette fonction est activée, tous les thermostats d'ambiance sans fil affectés à cette zone utilisent la même valeur de consigne. Cette exigence peut par ex. s'avérer nécessaire dans les grandes pièces où différents circuits de chauffage sont installés.</p> <p>Cette fonction doit être activée sur chaque thermostat d'ambiance sans fil devant utiliser la même valeur de consigne. En l'absence de zone, ce paramètre n'a aucune influence sur la régulation.</p> <ul style="list-style-type: none"> • Configuration d'origine : option « 0 » • Options : <ul style="list-style-type: none"> – 0 : désactiver – 1 : activer <p>Utilisation</p> <ul style="list-style-type: none"> ▶ Appuyez sur la touche à effleurement <input checked="" type="checkbox"/>. 0 s'affiche sur l'écran. ▶ Appuyez sur la touche à effleurement <input type="checkbox"/> ou <input type="checkbox"/> pour sélectionner l'option 0 ou 1. ▶ Effectuez l'une des étapes suivantes : <ul style="list-style-type: none"> – Appuyez sur la touche à effleurement <input checked="" type="checkbox"/> pour enregistrer votre modification. Le paramètre P-47 suivant s'affiche sur l'écran. – Appuyez sur la touche à effleurement <input checked="" type="checkbox"/> pour annuler l'opération. Le paramètre sélectionné s'affiche sur l'écran.
P-47	<p>Activer ou désactiver le verrouillage pour les bâtiments publics ou les hôtels.</p> <ul style="list-style-type: none"> • Configuration d'origine : option « 0 » • Options : <ul style="list-style-type: none"> – 0 : désactiver le verrouillage. – 1 : activer le verrouillage pour les bâtiments publics. Toutes les touches à effleurement sont verrouillées. En cas de pression sur la touche à effleurement <input type="checkbox"/>, vous devez saisir le code d'accès pour bâtiments publics. → Voir description du paramètre P-36, page 92. – 2 : activer le verrouillage pour les hôtels. Toutes les touches à effleurement sont verrouillées, sauf les touches à effleurement <input type="checkbox"/> et <input type="checkbox"/>. Les touches à effleurement <input type="checkbox"/> et <input type="checkbox"/> permettent tout de même de définir la valeur de consigne. En cas de pression sur la touche à effleurement <input type="checkbox"/>, vous devez saisir le code d'accès pour bâtiments publics. → Voir description du paramètre P-36, page 92. <p>Utilisation</p> <ul style="list-style-type: none"> ▶ Appuyez sur la touche à effleurement <input checked="" type="checkbox"/>. 0 s'affiche sur l'écran. ▶ Appuyez sur la touche à effleurement <input type="checkbox"/> ou <input type="checkbox"/> pour sélectionner l'option 0, 1 ou 2. ▶ Effectuez l'une des étapes suivantes : <ul style="list-style-type: none"> – Appuyez sur la touche à effleurement <input checked="" type="checkbox"/> pour enregistrer votre modification. Le paramètre P-48 suivant s'affiche sur l'écran. – Appuyez sur la touche à effleurement <input checked="" type="checkbox"/> pour annuler l'opération. Le paramètre sélectionné s'affiche sur l'écran.

Descriptions des paramètres

Paramètre	Description
P-48	<p>Activer ou désactiver la fonction Master pour un thermostat d'ambiance sans fil.</p> <p>Vous pouvez configurer un thermostat d'ambiance sans fil Master pour chaque zone ou module de connexion sans fil. Vous pouvez alors modifier le mode de fonctionnement « Arrêt (fonction antigel) », « Fonctionnement réduit », « Fonctionnement normal » et les programmes horaires pour toute l'installation à partir de ce thermostat d'ambiance sans fil.</p> <p>Vous pouvez toujours encore modifier localement les modes de fonctionnement à partir de chaque thermostat d'ambiance sans fil. Lorsque le mode de fonctionnement est toutefois modifié à partir d'un thermostat d'ambiance sans fil avec la fonction Master, cette modification écrasera le réglage local.</p> <p>Lorsque la priorité pour la commutation « Chauffage / Rafraîchissement » a été affectée à un thermostat d'ambiance sans fil via le paramètre P-51, vous avez le choix entre une commutation centrale ou locale. → Voir description du paramètre P-51, page 100.</p> <p>L'option 1 s'affiche sur l'écran du thermostat d'ambiance sans fil avec fonction Master.</p> <ul style="list-style-type: none"> • Configuration d'origine : option « 0 » • Options : <ul style="list-style-type: none"> – 0 : désactiver – 1 : activer <p>Utilisation</p> <ul style="list-style-type: none"> ▶ Appuyez sur la touche à effleurement <input checked="" type="checkbox"/>. 0 s'affiche sur l'écran. ▶ Appuyez sur la touche à effleurement <input type="checkbox"/> ou <input checked="" type="checkbox"/> pour sélectionner l'option 0 ou 1. ▶ Effectuez l'une des étapes suivantes : <ul style="list-style-type: none"> – Appuyez sur la touche à effleurement <input checked="" type="checkbox"/> pour enregistrer votre modification. Le paramètre P-49 suivant s'affiche sur l'écran. – Appuyez sur la touche à effleurement <input checked="" type="checkbox"/> pour annuler l'opération. Le paramètre sélectionné s'affiche sur l'écran.











Paramètre	Description
<p>P-49</p>  <p>Chapitre 10</p>  <p>Chapitre 11</p>	<p>En option, vous pouvez raccorder un capteur de température externe ou un contact de fenêtre au thermostat d'ambiance sans fil.</p> <ul style="list-style-type: none"> • Configuration d'origine : option « 0 » • Options : <ul style="list-style-type: none"> – 0: Le capteur de température externe sert de capteur de température du plancher. Les températures du plancher minimale et maximale ainsi que la température ambiante sont prises en compte pour réguler la température. Le capteur de température interne est compensé selon les réglages du paramètre P-41. Le capteur de température externe est compensé selon les réglages du paramètre P-42. – 1: Le capteur de température externe sert de capteur de température ambiante. Le capteur de température interne va être désactivé. Le capteur de température externe est compensé selon les réglages du paramètre P-41. – 2: Le capteur de température externe sert de capteur de température extérieure. Le capteur de température externe n'a aucune influence sur la régulation de la température. Le capteur de température ne sert qu'à l'affichage de la température extérieure. La température extérieure mesurée peut être affichée sur tous les thermostats d'ambiance sans fil appartenant au système. – 3 : Un contact de fenêtre est raccordé. Le contact fonctionne en mode « NF » (normalement fermé). Lorsque la fenêtre est fermée, le contact de fenêtre est fermé. L'état du contact de fenêtre est transmis au module de connexion sans fil. Une fenêtre ouverte est affichée sur l'écran du thermostat d'ambiance sans fil par le symbole . – 4 : Un contact de fenêtre est raccordé. Le contact fonctionne en mode « NO » (normalement ouvert). Lorsque la fenêtre est fermée, le contact de fenêtre est ouvert. L'état du contact de fenêtre est transmis au module de connexion sans fil. Une fenêtre ouverte est affichée sur l'écran du thermostat d'ambiance sans fil par le symbole . <p>Utilisation</p> <ul style="list-style-type: none"> ▶ Appuyez sur la touche à effleurement . 0 s'affiche sur l'écran. ▶ Appuyez sur la touche à effleurement  ou  pour sélectionner l'option 0, 1, 2, 3 ou 4. ▶ Effectuez l'une des étapes suivantes : <ul style="list-style-type: none"> – Appuyez sur la touche à effleurement  pour enregistrer votre modification. Le paramètre P-41 s'affiche sur l'écran. – Appuyez sur la touche à effleurement  pour annuler l'opération. Le paramètre sélectionné s'affiche sur l'écran. ▶ Appuyez sur la touche à effleurement . P-40 s'affiche sur l'écran.

Tableau 17 : Menu de service – P-40 « Paramètres pour les différents thermostats d'ambiance sans fil »

8.3.6 P-50 « Paramètres spécifiques à l'installation et à la topologie »

Paramètre	Description
P-51	<p>Prédéfinir les priorités pour la commutation « Chauffage / Rafraîchissement » et la sortie « Chauffage / Rafraîchissement » ou la commande du brûleur.</p> <p>ATTENTION</p> <p>Ce réglage est synchronisé sans fil et via BUS RS485 entre les modules de connexion sans fil. Veuillez noter que les intervalles de communication pour la synchronisation sans fil peuvent durer jusqu'à 3 minutes et ceux pour la synchronisation via BUS RS485 jusqu'à 1 minute.</p> <p>Si vous sélectionnez l'option « 0 » ou « 1 », le groupe calorifique / frigorifique se charge de la fonction Master et régule les demandes de chauffage et de rafraîchissement. Le thermostat d'ambiance sans fil et le module de connexion sans fil n'ont aucune influence sur la régulation.</p> <p>Si vous sélectionnez l'option « 2 », les demandes de chauffage et de rafraîchissement peuvent être définies à partir d'un thermostat d'ambiance sans fil quelconque. Les entrées « Chauffage / Rafraîchissement » sur le module de connexion sans fil n'ont aucune influence sur le mode de fonctionnement. Il est également possible de configurer un thermostat d'ambiance sans fil comme Master pour la commutation « Chauffage / Rafraîchissement ». → Voir description du paramètre P-48, page 98.</p> <ul style="list-style-type: none"> • Configuration d'origine : option « 0 » • Options : <ul style="list-style-type: none"> 0 : l'entrée C/O et la sortie C/O du module de connexion sans fil sont prioritaires – 1 : la commande du brûleur et l'entrée C/O du module de connexion sans fil sont prioritaires. La sortie C/O est configurée pour la commande du brûleur et se déconnecte immédiatement en l'absence de demande de chauffage. En cas d'activation du rafraîchissement, cette sortie reste désactivée. – 2 : la commutation chauffage / rafraîchissement peuvent uniquement être effectuée à l'aide des thermostats d'ambiance sans fil. En mode de fonctionnement « Rafraîchissement », la sortie C/O du module de connexion sans fil est activée. <p>Utilisation</p> <ul style="list-style-type: none"> ▶ Appuyez sur la touche à effleurement <input checked="" type="checkbox"/>. 0 s'affiche sur l'écran. ▶ Appuyez sur la touche à effleurement <input type="checkbox"/> ou <input type="checkbox"/> pour sélectionner l'option 0, 1 ou 2. ▶ Effectuez l'une des étapes suivantes : <ul style="list-style-type: none"> – Appuyez sur la touche à effleurement <input checked="" type="checkbox"/> pour enregistrer votre modification. Le paramètre P-52 suivant s'affiche sur l'écran. – Appuyez sur la touche à effleurement <input checked="" type="checkbox"/> pour annuler l'opération. Le paramètre sélectionné s'affiche sur l'écran.







Paramètre	Description
P-52	<p>Activer la fonction « Programme horaire optimisé ».</p> <p>Lorsque la fonction « Programme horaire optimisé » est activée, les valeurs de consigne sont atteintes aux horaires définis. Pour atteindre une valeur de consigne, le mode Chauffage ou Rafraîchissement est activé en temps voulu avant l'horaire programmé.</p> <ul style="list-style-type: none"> • Configuration d'origine : option « 0 » • Options : <ul style="list-style-type: none"> – 0 : désactivé – 1 : activé <p>Utilisation</p> <ul style="list-style-type: none"> ▶ Appuyez sur la touche à effleurement <input checked="" type="checkbox"/>. 0 s'affiche sur l'écran. ▶ Appuyez sur la touche à effleurement <input type="checkbox"/> ou <input type="checkbox"/> pour sélectionner l'option 0 ou 1. ▶ Effectuez l'une des étapes suivantes : <ul style="list-style-type: none"> – Appuyez sur la touche à effleurement <input checked="" type="checkbox"/> pour enregistrer votre modification. Le paramètre P-53 suivant s'affiche sur l'écran. – Appuyez sur la touche à effleurement <input checked="" type="checkbox"/> pour annuler l'opération. Le paramètre sélectionné s'affiche sur l'écran.
P-53	<p>Configurer la communication « Sans fil / BUS RS485 » entre les modules de connexion sans fil.</p> <p>Le réglage « Sans fil / BUS RS485 » permet de combiner, sans fil, jusqu'à 3 modules de connexion sans fil et, via BUS RS485, jusqu'à 16 modules de connexion sans fil. Il est interdit d'employer simultanément les variantes de communication « Funk/BUS RS485 » et « LAN » au sein du même système.</p> <ul style="list-style-type: none"> • Configuration d'origine : option « 0 » • Options : <ul style="list-style-type: none"> – 0 : communication sans fil et via BUS RS485 activée, communication via LAN désactivée – 1 : communication via LAN activée, communication sans fil et via BUS RS485 désactivée – 2 : communication sans fil, via BUS RS485 et via LAN désactivée <p>Utilisation</p> <ul style="list-style-type: none"> ▶ Appuyez sur la touche à effleurement <input checked="" type="checkbox"/>. 0 s'affiche sur l'écran. ▶ Appuyez sur la touche à effleurement <input type="checkbox"/> ou <input type="checkbox"/> pour sélectionner l'option 0, 1 ou 2. ▶ Effectuez l'une des étapes suivantes : <ul style="list-style-type: none"> – Appuyez sur la touche à effleurement <input checked="" type="checkbox"/> pour enregistrer votre modification. Le paramètre P-54 suivant s'affiche sur l'écran. – Appuyez sur la touche à effleurement <input checked="" type="checkbox"/> pour annuler l'opération. Le paramètre sélectionné s'affiche sur l'écran.

Descriptions des paramètres

Paramètre	Description
P-54	<p>Écraser la fonction configurée à l'aide du paramètre P-51 pour la sortie « C/O Out ».</p> <p>Par défaut, le paramètre P-51 permet de prédéfinir la fonction pour la sortie « C/O Out » pour le système à bus entier. Si vous souhaitez employer une autre fonction pour la sortie « C/O Out » pour un ou plusieurs modules de connexion sans fil, prédéfinissez la fonction à l'aide du paramètre P-54.</p> <ul style="list-style-type: none"> • Configuration d'origine : option « 0 » • Options : <ul style="list-style-type: none"> – 0 : fonction définie comme pour le paramètre P-51. – 1 : aucune fonction, la sortie C/O est désactivée. – 2 : sortie C/O activée sur ce module de connexion sans fil en cas de demande de climatisation – 3 : employer la sortie C/O sur ce module de connexion sans fil comme signal de commande du brûleur – 4 : employer la sortie C/O comme signal de commande du brûleur, voir également page 18, chapitre 4.2 et page 122, chapitre 11. <p>Utilisation</p> <ul style="list-style-type: none"> ▶ Appuyez sur la touche à effleurement <input checked="" type="checkbox"/>. 0 s'affiche sur l'écran. ▶ Appuyez sur la touche à effleurement <input type="checkbox"/> ou <input type="checkbox"/> pour sélectionner l'option 0, 1, 2, 3, 4 ou 5. ▶ Effectuez l'une des étapes suivantes : <ul style="list-style-type: none"> – Appuyez sur la touche à effleurement <input checked="" type="checkbox"/> pour enregistrer votre modification. Le paramètre P-51 s'affiche sur l'écran. – Appuyez sur la touche à effleurement <input checked="" type="checkbox"/> pour annuler l'opération. Le paramètre sélectionné s'affiche sur l'écran. ▶ Appuyez sur la touche à effleurement <input checked="" type="checkbox"/>. P-50 s'affiche sur l'écran.

Tableau 18 : Menu de service – P-50 « Paramètres spécifiques à l'installation et à la topologie »



8.3.7 P-60 « Paramètres de régulation »



Paramètre	Description
P-61	<p>Configurer l'entrée eco ou N/R.</p> <p>L'entrée eco permet de saturer le mode de fonctionnement de tous les thermostats d'ambiance sans fil soit à l'aide d'un interrupteur soit à l'aide d'un modem SMS.</p> <p>L'entrée eco permet également d'activer la fonction antigel sur le module de connexion sans fil.</p> <p>L'état de l'entrée ECO est retransmis par chaque module de connexion sans fil Master aux modules de connexion sans fil Slave correspondants. Un signal ECO d'un module de connexion sans fil Master a le même effet qu'un signal sur l'entrée ECO locale du module de connexion sans fil.</p> <p>Si l'entrée eco a été activée, le symbole  s'affiche sur l'écran.</p> <ul style="list-style-type: none"> • Configuration d'origine : option « 0 » • Options : <ul style="list-style-type: none"> – 0 : l'entrée N/R est désactivée. Lorsqu'un programme horaire a été sélectionné sur le thermostat d'ambiance sans fil, ce programme est prioritaire. – 1 : la priorité maximale est affectée à l'entrée eco. Celle-ci commute l'installation en mode Baisse. Le mode de fonctionnement et la valeur de consigne peuvent être définis. Tant que l'entrée eco est activée, le programme horaire du thermostat d'ambiance sans fil est désactivé. Dès que l'entrée eco est désactivée, toutes les fonctions du thermostat d'ambiance sans fil sont disponibles, y compris les programmes horaires. – 2 : la priorité maximale est affectée à l'entrée eco. Celle-ci commute l'installation en mode Baisse. Le mode de fonctionnement et la valeur de consigne peuvent être définis. Dès que l'entrée eco est désactivée, toutes les fonctions du thermostat d'ambiance sans fil sont disponibles. Les programmes horaires ne sont pas disponibles. – 3 : la priorité maximale est affectée à l'entrée eco. Celle-ci commute l'installation en mode Antigél. Le mode de fonctionnement et la valeur de consigne peuvent être définis. Tant que l'entrée eco est activée, le programme horaire du thermostat d'ambiance sans fil est désactivé. Dès que l'entrée eco est désactivée, toutes les fonctions du thermostat d'ambiance sans fil sont disponibles, y compris les programmes horaires. – 4 : la priorité maximale est affectée à l'entrée eco. Celle-ci commute l'installation en mode Antigél. Le mode de fonctionnement et la valeur de consigne peuvent être définis. Dès que l'entrée eco est désactivée, toutes les fonctions du thermostat d'ambiance sans fil sont disponibles. Les programmes horaires ne sont pas disponibles. <p>Utilisation</p> <ul style="list-style-type: none"> ▶ Appuyez sur la touche à effleurement . 0 s'affiche sur l'écran. ▶ Appuyez sur la touche à effleurement  ou  pour sélectionner l'option 0, 1, 2, 3 ou 4. ▶ Effectuez l'une des étapes suivantes : <ul style="list-style-type: none"> – Appuyez sur la touche à effleurement  pour enregistrer votre modification. Le paramètre P-62 suivant s'affiche sur l'écran. – Appuyez sur la touche à effleurement  pour annuler l'opération. Le paramètre sélectionné s'affiche sur l'écran.

Descriptions des paramètres

Paramètre	Description
P-62	<p>Configurer C/O in / entrée TB. L'entrée TB détecte une tension comprise entre 24 V et 230 V.</p> <ul style="list-style-type: none"> • C/O in / entrée TB : dès qu'une tension est détectée, le module de connexion sans fil commute l'installation en mode Rafraîchissement. Si une communication a été sélectionnée entre les modules de connexion sans fil, ce signal est transmis aux autres modules de connexion sans fil en l'espace de maximum trois minutes. Observez le schéma des connexions Fig. 30, page 42. La phase et le fil neutre doivent être raccordés conformément au schéma des connexions. La phase et le fil neutre ne doivent pas être permutés. • Entrée TB comme surveillance de la température : en cas de dépassement de la température de l'alimentation en eau, un thermostat de sécurité déconnecte la pompe et transmet un signal au module de connexion sans fil. En raison de la pompe primaire ou de la circulation naturelle, l'eau peut continuer de circuler. <p>ATTENTION</p> <p>Il est interdit d'employer l'entrée TB comme limiteur de température de sécurité.</p> <p>AVIS</p> <p>Lorsqu'un canal radio est configuré comme dérivation, ce canal n'est pas fermé lorsque l'entrée TB est activée.</p> <ul style="list-style-type: none"> • Configuration d'origine : option « 0 » • Options <ul style="list-style-type: none"> – 0 : l'entrée TB a été configurée comme surveillance de la température. Lorsque l'entrée est activée, la pompe est immédiatement déconnectée et un signal de fermeture est envoyé pour les têtes thermiques. Lorsque l'entrée est activée, la DEL rouge est allumée sur le module de connexion sans fil et le symbole d'avertissement est affiché sur l'écran du thermostat d'ambiance sans fil. – 1 : l'entrée TB a été configurée comme surveillance de la température. Lorsque l'entrée est activée, la pompe n'est pas déconnectée, mais un signal de fermeture est envoyé pour les têtes thermiques. Lorsque l'entrée est activée, la DEL rouge est allumée sur le module de connexion sans fil et le symbole d'avertissement est affiché sur l'écran du thermostat d'ambiance sans fil. – 2 : l'entrée C/O in est configurée comme commutation chauffage / rafraîchissement et comme entrée C/O supplémentaire. Dès que cette entrée est activée, le module de connexion sans fil commute en mode Rafraîchissement. La sortie C/O est activée. <p>Utilisation</p> <ul style="list-style-type: none"> ▶ Appuyez sur la touche à effleurement <input checked="" type="checkbox"/>. 0 s'affiche sur l'écran. ▶ Appuyez sur la touche à effleurement <input type="checkbox"/> ou <input checked="" type="checkbox"/> pour sélectionner l'option 0, 1 ou 2. ▶ Effectuez l'une des étapes suivantes : <ul style="list-style-type: none"> – Appuyez sur la touche à effleurement <input checked="" type="checkbox"/> pour enregistrer votre modification. Le paramètre P-63 suivant s'affiche sur l'écran. – Appuyez sur la touche à effleurement <input checked="" type="checkbox"/> pour annuler l'opération. Le paramètre sélectionné s'affiche sur l'écran.



Paramètre	Description
P-63	<p>Sélectionner la commande « locale » de la pompe ou via le « module de connexion sans fil Master ».</p> <p>Ce paramètre peut uniquement être configuré lorsque plusieurs modules de connexion sans fil communiquent via radio ou BUS.</p> <ul style="list-style-type: none"> • Configuration d'origine : • Options : <ul style="list-style-type: none"> – 0 : la sortie de la pompe est configurée comme pompe locale. La pompe est uniquement mise en marche en présence d'une demande sur ce module de connexion sans fil. La pompe n'est pas mise en marche en présence d'une demande sur un autre module de connexion sans fil. – 1 : la sortie de la pompe est uniquement activée sur le module de connexion sans fil Master ou, avec un système à bus, sur le module de connexion sans fil HeadMaster. Dès qu'un module de connexion sans fil affecté au système à bus envoie une demande, la sortie de la pompe est activée sur le module de connexion sans fil Master ou sur le module de connexion sans fil HeadMaster. La sortie locale de la pompe est également activée sur les modules de connexion sans fil ayant envoyé une demande. <p>Utilisation</p> <ul style="list-style-type: none"> ▶ Appuyez sur la touche à effleurement <input checked="" type="checkbox"/>. 0 s'affiche sur l'écran. ▶ Appuyez sur la touche à effleurement <input type="checkbox"/> ou <input type="checkbox"/> pour sélectionner l'option 0, 1 ou 2. ▶ Effectuez l'une des étapes suivantes : <ul style="list-style-type: none"> – Appuyez sur la touche à effleurement <input checked="" type="checkbox"/> pour enregistrer votre modification. Le paramètre P-64 suivant s'affiche sur l'écran. – Appuyez sur la touche à effleurement <input checked="" type="checkbox"/> pour annuler l'opération. Le paramètre sélectionné s'affiche sur l'écran.
P-64	<p>Sélectionner la fonction NC ou NO pour les têtes thermiques.</p> <div style="border: 1px solid black; padding: 2px; width: fit-content; margin: 5px 0;">AVIS</div> <p>Avec un système à bus, la configuration « NC » (« normally closed ») / « NO » (« normally open ») pour tous les modules de connexion sans fil Master est prédéfinie par le module de connexion sans fil HeadMaster.</p> <p>Pour les têtes thermiques qui ouvrent les soupapes en présence d'une tension, sélectionnez l'option « NC ». Pour les têtes thermiques qui ferment les soupapes en présence d'une tension, sélectionnez l'option « NO ».</p> <ul style="list-style-type: none"> • Configuration d'origine : option « 0 » • Options : <ul style="list-style-type: none"> – 0 : « normally closed » NC – 1 : « normally open » NO <p>Utilisation</p> <ul style="list-style-type: none"> ▶ Appuyez sur la touche à effleurement <input checked="" type="checkbox"/>. 0 s'affiche sur l'écran. ▶ Appuyez sur la touche à effleurement <input type="checkbox"/> ou <input type="checkbox"/> pour sélectionner 0 ou 1. ▶ Effectuez l'une des étapes suivantes : <ul style="list-style-type: none"> – Appuyez sur la touche à effleurement <input checked="" type="checkbox"/> pour enregistrer votre modification. Le paramètre P-65 suivant s'affiche sur l'écran. – Appuyez sur la touche à effleurement <input checked="" type="checkbox"/> pour annuler l'opération. Le paramètre sélectionné s'affiche sur l'écran.

Paramètre	Description
<p>P-65</p>  <p>Chapitre 10</p>  <p>Chapitre 11</p>	<p>Sélectionner l'algorithme de régulation.</p> <p>Afin de garantir une régulation efficace, trois différents algorithmes de régulation et une commande optimisée de la tête sont disponibles. Pour la fonction « Commande optimisée de la tête », voir la description du paramètre P-66 suivant.</p> <p>Vous pouvez sélectionner l'un des trois algorithmes de régulation suivants : régulation On / Off, régulation PWM en combinaison avec la pompe à chaleur et les systèmes inertes (réaction lente) et régulation PWM pour chauffage de surface avec systèmes semi-inertes (réaction moyenne), par ex. convection avec chauffage mural. Afin d'économiser de l'énergie et en présence d'une demande, la commande de la pompe n'est validée qu'au bout de 2 minutes avec tous les réglages.</p> <div style="border: 1px solid black; padding: 2px; text-align: center; width: fit-content; margin: 10px auto;">AVIS</div> <p>Pour l'option « 1 » et « 2 », vous pouvez définir d'autres réglages pour la régulation à l'aide des paramètres P-68 et P-69.</p> <ul style="list-style-type: none"> • Configuration d'origine : 0 • Options : <ul style="list-style-type: none"> – 0 : régulation On / Off Lorsque l'écart entre la valeur réelle et la valeur de consigne est supérieur à 0,5 K, le chauffage est mis en marche. Lorsque l'écart est inférieur à 0,5 K, le chauffage est arrêté. La régulation On / Off constitue un choix idéal pour un plancher chauffant avec une température aller plus élevée. La temporisation de la commande de la pompe s'élève à 5 minutes. – 1 : régulation PWM avec une durée fixe de 20 minutes Cette régulation constitue un choix idéal pour un plancher chauffant en combinaison avec une pompe à chaleur ou avec une température aller inférieure. La temporisation de la commande de la pompe s'élève à 20 minutes. – 2 : régulation PWM avec une durée fixe de 12 minutes Cette régulation constitue un choix idéal pour la convection via un chauffage mural et une température aller inférieure. Elle est également adaptée à la certification eu.bac. La temporisation de la commande de la pompe s'élève à 12 minutes. <p>Utilisation</p> <ul style="list-style-type: none"> ▶ Appuyez sur la touche à effleurement <input checked="" type="checkbox"/>. 0 s'affiche sur l'écran. ▶ Appuyez sur la touche à effleurement <input type="checkbox"/> ou <input type="checkbox"/> pour sélectionner l'option 0, 1 ou 2. ▶ Effectuez l'une des étapes suivantes : <ul style="list-style-type: none"> – Appuyez sur la touche à effleurement <input checked="" type="checkbox"/> pour enregistrer votre modification. Le paramètre P-66 suivant s'affiche sur l'écran. – Appuyez sur la touche à effleurement <input checked="" type="checkbox"/> pour annuler l'opération. Le paramètre sélectionné s'affiche sur l'écran.

Paramètre	Description
<p>P-66</p>  <p>Chapitre 10</p>  <p>Chapitre 11</p>	<p>Activer la fonction « Commande optimisée de la tête ».</p> <p>ATTENTION</p> <p>Utiliser ce paramètre exclusivement pour les systèmes équipés d'un module de connexion sans fil de 24 V. Dans le cas de modules de connexion sans fil de 230 V, les relais ne sont pas conçus pour une telle application.</p> <p>La commande optimisée de la tête est une commande spécialement développée pour les têtes thermiques afin de réaliser des économies d'énergie. Cette commande remplace également une régulation quasi-permanente.</p> <p>La tête thermique est d'abord déclenchée à 100 % pendant une durée définie. La tête est ensuite commandée en fonction de l'option sélectionnée et de la température ambiante par le biais d'un signal impulsion / pause. Cette commande ne consomme qu'une faible quantité d'énergie.</p> <p>Ce paramètre ne peut être utilisé que sur les servomoteurs thermiques AXT2 de SAUTER. N'utilisez donc jamais ce paramètre sur les servomoteurs thermiques AXT3 de SAUTER ou sur les servomoteurs thermiques de fabricants tiers. Le servomoteur risque de ne pas pouvoir ouvrir la vanne</p> <p>AVIS</p> <p>Avec une température ambiante inférieure à 10 °C dans la zone des têtes thermiques, nous recommandons de désactiver la fonction « Commande optimisée ».</p> <ul style="list-style-type: none"> • Configuration d'origine : option « 0 » • Options : <ul style="list-style-type: none"> – 0 : désactiver, la température ambiante est inférieure à 10 °C – 1 : commande optimisée activée, la température ambiante se situe dans la plage comprise entre env. 10 °C et max. 25 °C – 2 : commande optimisée activée, la température ambiante se situe dans la plage comprise entre env. 25°C et max. 50°C <p>Utilisation</p> <ul style="list-style-type: none"> ▶ Appuyez sur la touche à effleurement <input checked="" type="checkbox"/>. 0 s'affiche sur l'écran. ▶ Appuyez sur la touche à effleurement <input type="checkbox"/> ou <input type="checkbox"/> pour sélectionner l'option 0, 1 ou 2. ▶ Effectuez l'une des étapes suivantes : <ul style="list-style-type: none"> – Appuyez sur la touche à effleurement <input checked="" type="checkbox"/> pour enregistrer votre modification. Le paramètre P-67 suivant s'affiche sur l'écran. – Appuyez sur la touche à effleurement <input checked="" type="checkbox"/> pour annuler l'opération. Le paramètre sélectionné s'affiche sur l'écran.
<p>P-67</p>	<p>Sélectionner le premier plancher chauffant contrôlé.</p> <p>Lorsqu'un plancher chauffant vient juste d'être installé, nous recommandons de chauffer lentement le plancher chauffant.</p> <p>Cette période de chauffage dure 36 heures et se déroule en trois étapes :</p> <ul style="list-style-type: none"> • 1^{ère} étape ou 12 heures avec une valeur de consigne de 7 °C • 2^{ème} étape avec une valeur de consigne de 12 °C • 3^{ème} étape avec une valeur de consigne de 15 °C <p>Lorsque la température ambiante est supérieure à la valeur de consigne de l'étape correspondante, les soupapes sont fermées.</p> <ul style="list-style-type: none"> • Configuration d'origine : option « 0 » • Options : <ul style="list-style-type: none"> – 0 : désactiver le mode Start-up. – 1 : activer le mode Start-up.

Descriptions des paramètres

Paramètre	Description
	<p>Lorsque ce paramètre est sélectionné, ce mode peut uniquement être désactivé à partir des thermostats d'ambiance sans fil ou en réinitialisant le module de connexion sans fil. En cas de coupure de courant, le mode Start-up est interrompu et se poursuit dès que la tension est rétablie.</p>
P-67 (suite)	<p>Utilisation</p> <ul style="list-style-type: none"> ▶ Appuyez sur la touche à effleurement <input checked="" type="checkbox"/>. 0 s'affiche sur l'écran. ▶ Appuyez sur la touche à effleurement <input type="checkbox"/> ou <input checked="" type="checkbox"/> pour sélectionner l'option 0 ou 1. ▶ Effectuez l'une des étapes suivantes : <ul style="list-style-type: none"> – Appuyez sur la touche à effleurement <input checked="" type="checkbox"/> pour enregistrer votre modification. Le paramètre P-61 suivant s'affiche sur l'écran. – Appuyez sur la touche à effleurement <input checked="" type="checkbox"/> pour annuler l'opération. Le paramètre sélectionné s'affiche sur l'écran. ▶ Appuyez sur la touche à effleurement <input checked="" type="checkbox"/>. P-60 s'affiche sur l'écran. <p>Procédez de la manière suivante si vous souhaitez réduire la durée restante pour le mode Start-up ou désactiver le mode Start-up :</p> <ul style="list-style-type: none"> ▶ Appuyez sur l'une des touches à effleurement du thermostat d'ambiance sans fil pendant 2 secondes. ▶ L'écran bascule en mode Service. La température de consigne clignote. ▶ Appuyez sur la touche à effleurement <input checked="" type="checkbox"/>. La durée restante pour le mode Start-up s'affiche sur l'écran. Appuyez sur la touche à effleurement <input checked="" type="checkbox"/> pour afficher l'écran standard. ▶ Appuyez sur la touche à effleurement <input type="checkbox"/> pour réduire la durée restante. Si vous saisissez 0 (heure), le mode Start-up est désactivé. ▶ Appuyez sur la touche à effleurement <input checked="" type="checkbox"/>. no s'affiche sur l'écran. ▶ Appuyez sur la touche à effleurement <input type="checkbox"/> ou <input checked="" type="checkbox"/> pour sélectionner l'option no (non) ou yes (oui). <ul style="list-style-type: none"> – Sélectionnez l'option no (non) pour poursuivre le mode Start-up. – Sélectionnez l'option yes (oui) pour valider l'annulation du mode Start-up. ▶ Appuyez sur la touche à effleurement <input checked="" type="checkbox"/>. L'écran standard s'affiche sur l'écran.

Paramètre	Description
<p>P-68</p>  <p>Chapitre 10</p>  <p>Chapitre 11</p>	<p>Configurer la proportion P (amplification) pour le régulateur PID.</p> <p>Vous pouvez configurer le régulateur PID à l'aide des paramètres P-68 et P-69. à 100 %. En présence de fluctuations de la température, la proportion P doit être augmentée.</p> <p>Vous pouvez configurer la proportion I à l'aide du paramètre P-69. La proportion D ne peut pas être réglée.</p> <div style="border: 1px solid black; padding: 2px; text-align: center; width: fit-content; margin: 10px auto;"> AVIS </div> <p>Le réglage est uniquement actif lorsque l'option « 1 » ou « 2 » a été sélectionnée pour le paramètre P-65.</p> <p>Le paramètre P-68 vous permet de prédéfinir dans quelle mesure le régulateur PID doit réagir à l'écart actuellement mesuré entre la température de consigne et la température réelle. Seul l'écart actuellement mesuré entre la température de consigne et la température réelle est alors pris en compte. Plus l'écart est important, plus la demande de climatisation ou de chauffage est élevée.</p> <p>La valeur programmée définit l'écart entre la température de consigne et la température réelle qui correspond à la grandeur de commande 100 %, c.-à-d. la valeur à laquelle les soupapes sont complètement ouvertes ou fermées. Avec un réglage de 2 K et un écart de 1 K entre la température de consigne et la température réelle, la grandeur de commande s'élèverait par exemple à 50 %. Cela signifie que les soupapes sont à moitié ouvertes ou fermées. Avec un écart de 2 K entre la température de consigne et la température réelle, la grandeur de commande s'élève.</p> <ul style="list-style-type: none"> • Configuration d'origine : 3 K • Plage de réglage : 1...10 K • Résolution : 1 K
P-68 (suite)	<p>Utilisation</p> <ul style="list-style-type: none"> ▶ Appuyez sur la touche à effleurement <input checked="" type="checkbox"/>. La valeur actuelle s'affiche sur l'écran. ▶ Appuyez sur la touche à effleurement <input type="checkbox"/> ou <input type="checkbox"/> pour programmer la nouvelle valeur de consigne. ▶ Effectuez l'une des étapes suivantes : <ul style="list-style-type: none"> – Appuyez sur la touche à effleurement <input checked="" type="checkbox"/> pour enregistrer votre modification. Le paramètre P-69 suivant s'affiche sur l'écran. – Appuyez sur la touche à effleurement <input checked="" type="checkbox"/> pour annuler l'opération. Le paramètre sélectionné s'affiche sur l'écran.

Descriptions des paramètres





Paramètre	Description
P-69  Chapitre 10  Chapitre 11	<p>Configurer la proportion I pour le régulateur PID.</p> <p>Vous pouvez configurer le régulateur PID à l'aide des paramètres P-68 et P-69. Vous pouvez configurer la proportion P à l'aide du paramètre P-68. La proportion D ne peut pas être réglée.</p> <div style="border: 1px solid black; padding: 2px; width: fit-content; margin: 10px 0;">AVIS</div> <p>Le réglage est uniquement actif lorsque l'option « 1 » ou « 2 » a été sélectionnée pour le paramètre P-65.</p> <p>Le paramètre P-69 vous permet de prédéfinir après combien d'heures la proportion I atteint une grandeur de commande de 100 % lorsque l'écart entre la température de consigne et la température réelle reste constant.</p> <p>La proportion I tient compte de la somme de toutes les fluctuations antérieures de la température. Plus la somme est élevée, plus la grandeur de réglage est élevée.</p> <ul style="list-style-type: none"> • Configuration d'origine : 4 h • Plage de réglage : 0...10 h • Résolution : 1 h <p>L'unité « h » n'est pas affichée sur l'écran.</p> <p>Utilisation</p> <ul style="list-style-type: none"> ▶ Appuyez sur la touche à effleurement <input checked="" type="checkbox"/>. La valeur actuelle s'affiche sur l'écran. ▶ Appuyez sur la touche à effleurement <input type="checkbox"/> ou <input type="checkbox"/> pour programmer la nouvelle valeur de consigne. ▶ Effectuez l'une des étapes suivantes : <ul style="list-style-type: none"> – Appuyez sur la touche à effleurement <input checked="" type="checkbox"/> pour enregistrer votre modification. Le paramètre P-61 s'affiche sur l'écran. – Appuyez sur la touche à effleurement <input checked="" type="checkbox"/> pour annuler l'opération. Le paramètre sélectionné s'affiche sur l'écran. ▶ Appuyez sur la touche à effleurement <input checked="" type="checkbox"/>. P-60 s'affiche sur l'écran.

Tableau 19 : Menu de service – P-60 « Paramètres de régulation »

8.3.8 P-70 « Autres paramètres de régulation »

Paramètre	Description
P-71  Chapitre 11	Activer ou désactiver la fonction « Activation du chauffage / de la climatisation ». <ul style="list-style-type: none"> • Configuration d'origine : option « 0 » • Options : <ul style="list-style-type: none"> – 0 : désactiver l'activation du chauffage / de la climatisation – 1 : activer l'activation du chauffage / de la climatisation <p>Utilisation</p> <ul style="list-style-type: none"> ▶ Appuyez sur la touche à effleurement <input checked="" type="checkbox"/>. 0 s'affiche sur l'écran. ▶ Appuyez sur la touche à effleurement <input type="checkbox"/> ou <input checked="" type="checkbox"/> pour sélectionner l'option 0 ou 1. ▶ Effectuez l'une des étapes suivantes : <ul style="list-style-type: none"> – Appuyez sur la touche à effleurement <input checked="" type="checkbox"/> pour enregistrer votre modification. Le paramètre P-72 suivant s'affiche sur l'écran. – Appuyez sur la touche à effleurement <input checked="" type="checkbox"/> pour annuler l'opération. Le paramètre sélectionné s'affiche sur l'écran.
P-72  Chapitre 11	Prédéfinir la valeur seuil de la température extérieure pour l'activation du chauffage. Un capteur de température extérieure doit être raccordé au thermostat d'ambiance sans fil. <p>Le paramètre P-72 vous permet de prédéfinir la valeur seuil de température extérieure pour l'activation du mode Chauffage. Si la température extérieure moyenne calculée au cours des 24 dernières heures est inférieure à cette valeur seuil, le mode Chauffage est activé. L'activation est réalisée avec une temporisation de 21 heures. Si la température extérieure moyenne augmente au-delà de la valeur seuil, le mode Chauffage est immédiatement désactivé.</p> <p>Lors de la première mise en marche ou de la remise en marche du module de connexion sans fil, le mode Chauffage est immédiatement activé à condition que la première température extérieure valide soit inférieure à la valeur seuil pour la température extérieure.</p> <ul style="list-style-type: none"> • Configuration d'origine : 16 °C • Plage de réglage : 10...25 °C • Résolution : 1 K <p>Utilisation</p> <ul style="list-style-type: none"> ▶ Appuyez sur la touche à effleurement <input checked="" type="checkbox"/>. La valeur actuelle s'affiche sur l'écran. ▶ Appuyez sur la touche à effleurement <input type="checkbox"/> ou <input checked="" type="checkbox"/> pour programmer la nouvelle valeur de consigne. ▶ Effectuez l'une des étapes suivantes : <ul style="list-style-type: none"> – Appuyez sur la touche à effleurement <input checked="" type="checkbox"/> pour enregistrer votre modification. Le paramètre P-73 suivant s'affiche sur l'écran. – Appuyez sur la touche à effleurement <input checked="" type="checkbox"/> pour annuler l'opération. Le paramètre sélectionné s'affiche sur l'écran.

Descriptions des paramètres

Paramètre	Description
P-73  Chapitre 11	<p>Prédéfinir la valeur seuil de la température extérieure pour l'activation de la climatisation.</p> <p>Un capteur de température extérieure doit être raccordé au thermostat d'ambiance sans fil.</p> <p>Le paramètre P-73 vous permet de prédéfinir la valeur seuil de température extérieure pour l'activation du mode Climatisation. Si la température extérieure moyenne calculée au cours des 24 dernières heures est supérieure à cette valeur seuil, le mode Climatisation est activé. L'activation est réalisée avec une temporisation de 21 heures. Si la température extérieure moyenne chute au-dessous de la valeur seuil, le mode Climatisation est immédiatement désactivé.</p> <p>Lors de la première mise en marche ou de la remise en marche du module de connexion sans fil, le mode Climatisation est immédiatement activé à condition que la première température extérieure valide soit supérieure à la valeur seuil pour la température extérieure.</p> <ul style="list-style-type: none"> • Configuration d'origine : 25 °C • Plage de réglage : 15...35 °C • Résolution : 1 K <p>Utilisation</p> <ul style="list-style-type: none"> ▶ Appuyez sur la touche à effleurement <input checked="" type="checkbox"/>. La valeur actuelle s'affiche sur l'écran. ▶ Appuyez sur la touche à effleurement <input type="checkbox"/> ou <input type="checkbox"/> pour programmer la nouvelle valeur de consigne. ▶ Effectuez l'une des étapes suivantes : <ul style="list-style-type: none"> – Appuyez sur la touche à effleurement <input checked="" type="checkbox"/> pour enregistrer votre modification. Le paramètre P-71 s'affiche sur l'écran. – Appuyez sur la touche à effleurement <input checked="" type="checkbox"/> pour annuler l'opération. Le paramètre sélectionné s'affiche sur l'écran. ▶ Appuyez sur la touche à effleurement <input checked="" type="checkbox"/>. P-70 s'affiche sur l'écran.

Tableau 20 : Menu de service – P-70 « Autres paramètres de régulation »

9 Système BUS avec RS485

9.1 Topologie du système à bus

Plusieurs systèmes sans fil peuvent être regroupés via réseau RS485 au sein d'un système à bus. Le système à bus peut par ex. être employé dans les immeubles, les appartements ou les bâtiments administratifs.

Chaque système sans fil fonctionne de manière autonome, certains réglages, comme par ex. les alarmes, sont synchronisés de manière globale avec tous les systèmes sans fil.

La mise en réseau d'un système à bus est réalisée au moyen d'un module de connexion sans fil HeadMaster et d'un ou de plusieurs modules de connexion sans fil. Il est possible de raccorder jusqu'à 15 systèmes sans fil à un module de connexion sans fil HeadMaster.

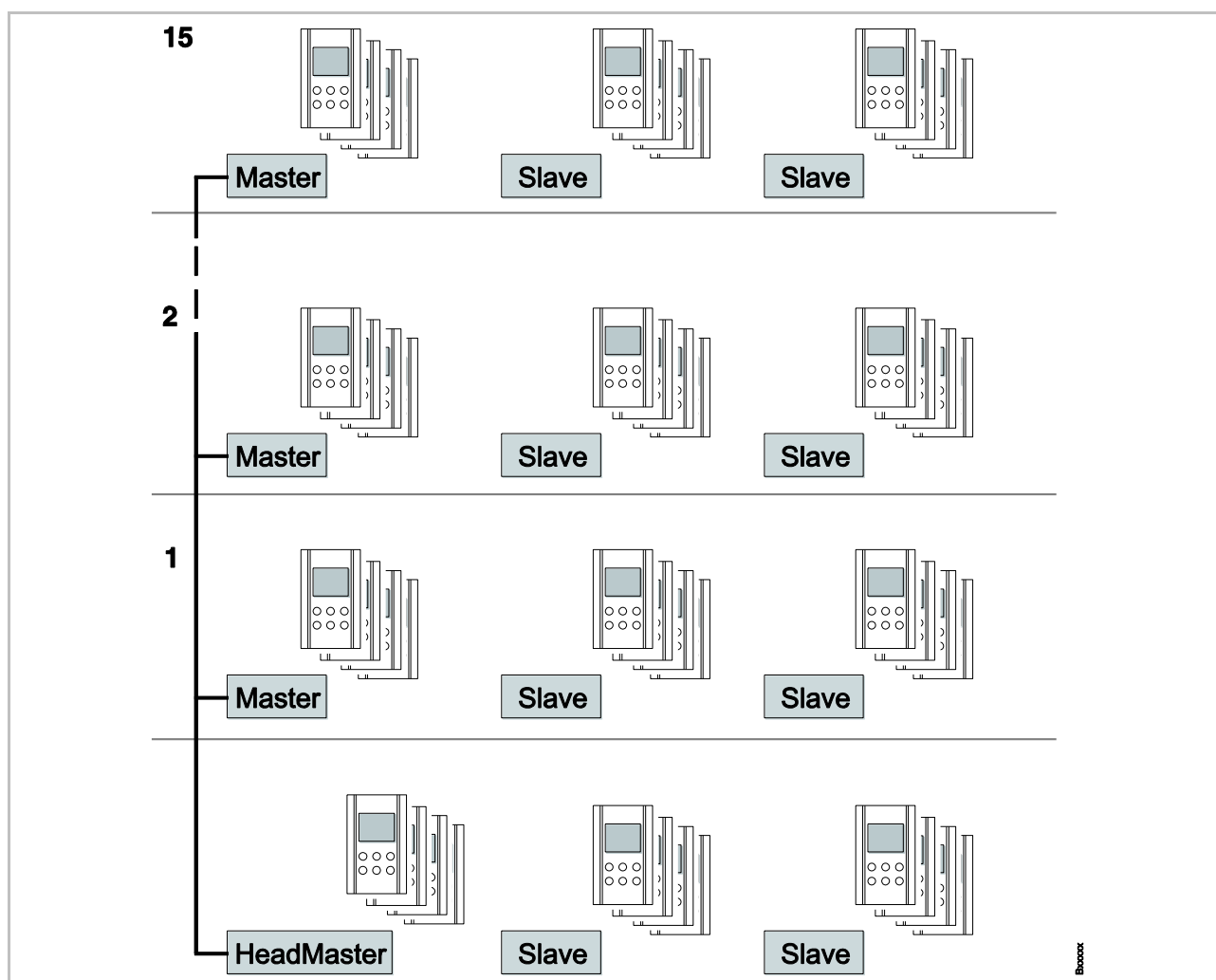

Fig. 55 : Topologie du système à bus

9.2 Raccordement électrique

Observez les chapitres 6.1 « Sécurité » et 6.2 « Informations générales à propos du câblage ».

RS485

► Raccordez les modules de connexion sans fil en série conformément aux spécifications RS485.

- Borne « system A »: Signal de données
- Borne « system B »: Signal de données inversé
- Borne « system ⊥ » : Ground (GND)

Une résistance de terminaison de bus est intégrée à chaque module de connexion sans fil.

AVIS

Les bornes sur le module de connexion sans fil sont conçues pour un fil. Les modules de connexion sans fil doivent donc être câblés au moyen de boîtes de dérivation. Un câblage parallèle ou en étoile est possible.

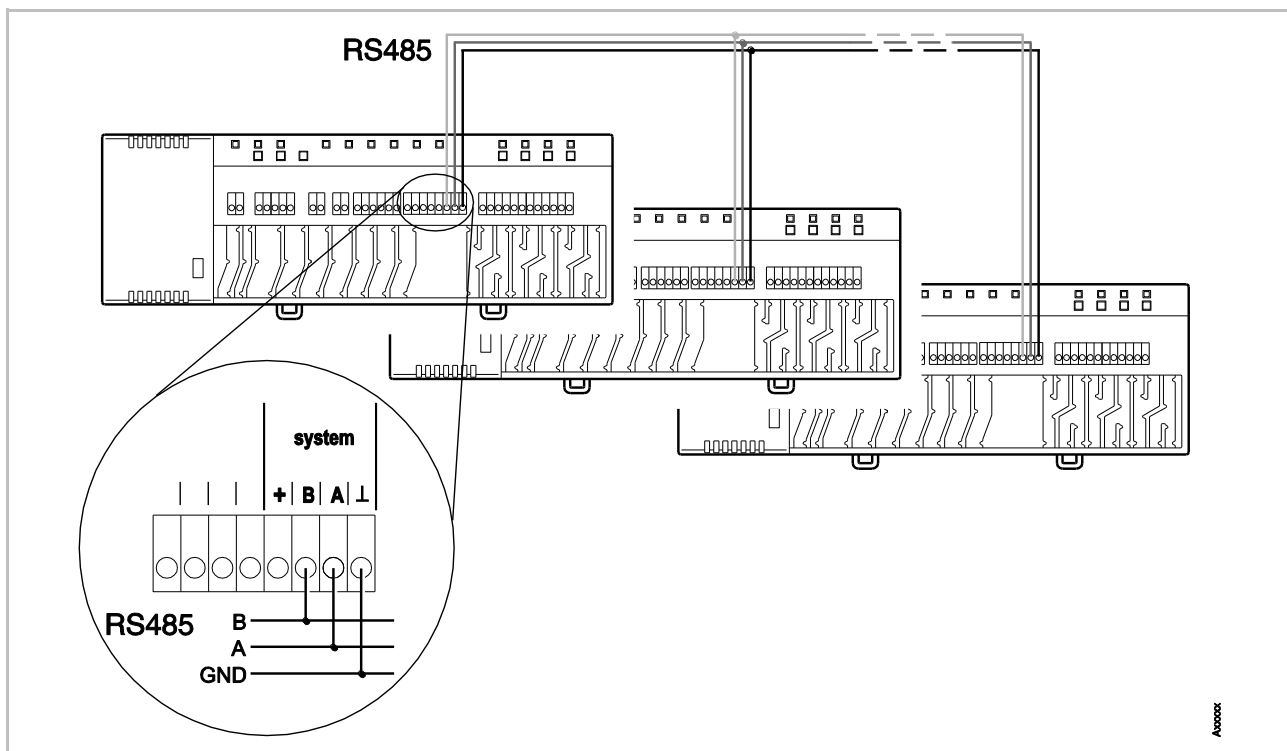

Fig. 56 : Câblage du système à bus conformément aux spécifications RS485

ATTENTION

Aucune communication en cas de câblage incorrect !

Avec le câblage RS485, veillez à ce que les bornes suivantes soient toujours câblées entre elles :

- Borne « system A » avec borne « system A » (signal de données)
- Borne « system B » avec borne « system B » (signal de données inversé)
- Borne « system ⊥ » avec borne « system ⊥ » (GND).

9.3 Mise en service

Étapes de la mise en service

La mise en service d'un système à bus comprend les étapes suivantes :

- ▶ Étape A : Définir à cet effet un régulateur sans fil comme régulateur sans fil HeadMaster.
- ▶ Étape B : Affecter un module de connexion sans fil HeadMaster à un ou plusieurs modules de connexion sans fil Master.
- ▶ Étape C : Tester l'adressage.
- ▶ En option : Affecter un module de connexion sans fil Master à un ou deux modules de connexion sans fil Slave. → Voir page 59, chapitre 7.1.6.
- ▶ Configurer les paramètres à synchroniser à l'aide du module de connexion sans fil HeadMaster.

AVIS

Nous recommandons d'observer d'abord la séquence « Étapes de la mise en service ». Lorsqu'un module de connexion sans fil doit être remplacé, vous pouvez effectuer l'une des opérations susmentionnées sans perte d'informations ou d'adressages.

9.3.1 Étape A : Définir le module de connexion sans fil HeadMaster

Pour un système de bus RS485, vous devez d'abord définir tous les régulateurs sans fil à intégrer dans le système, en tant que régulateurs sans fil Master. Vous devez ensuite définir un module de connexion sans fil Master en tant que module de connexion sans fil HeadMaster.

Définir un module de connexion sans fil Master

- ▶ Appuyez sur le bouton de commande du module de connexion sans fil **Master** pendant au moins 10 secondes.
- ▶ Au bout de quelques secondes, la LED **Master** clignote pendant 5 secondes.
- ▶ La LED **Master** clignote alors plus rapidement pendant 5 secondes supplémentaires.
- ▶ La LED **Master** s'allume au bout de 2 secondes.

Définir le module de connexion sans fil HeadMaster

- ▶ Appuyez d'abord sur le bouton de commande **Master** du module de connexion sans fil Master. Maintenez le bouton de commande **Master** enfoncé et appuyez immédiatement après également sur le bouton de commande **CH1**.
- ▶ Au bout de quelques secondes, les LED **Master** et **CH1** clignotent pendant 5 secondes.
- ▶ Les LED **Master** et **CH1** clignotent plus rapidement pendant les 5 secondes qui suivent.
- ▶ Au bout de 2 secondes, la LED **Master** clignote rapidement deux fois.

Le module de connexion sans fil Master est défini comme module de connexion sans fil HeadMaster.

AVIS

Veillez à d'abord appuyer sur le bouton de commande Master puis sur le bouton de commande CH1. Si vous appuyez d'abord sur le bouton CH1, vous effacez l'adressage du canal CH1. Observez la fréquence de clignotement.

9.3.2 Étape B : Affecter le module de connexion sans fil Master au module de connexion sans fil HeadMaster

Affecter le module de connexion sans fil Master au module de connexion sans fil HeadMaster

- ▶ Appuyez sur le bouton de commande **System** sur le module de connexion sans fil HeadMaster jusqu'à ce que la LED **System** clignote rapidement deux fois.
- ▶ Attendez jusqu'à ce que la séquence de clignotement suivante soit terminée :
 - La LED **System** clignote lentement pendant 5 secondes.
 - La LED **System** clignote rapidement deux fois.
- ▶ Appuyez sur le bouton de commande **System** sur le module de connexion sans fil Master jusqu'à ce que la LED **System** clignote rapidement deux fois.

En cas de déroulement correct de l'adressage, les LED **System** sur le module de connexion sans fil Master et sur le module de connexion sans fil HeadMaster, clignotent rapidement deux fois.

Affecter d'autres modules de connexion sans fil Master au module de connexion sans fil HeadMaster

- ▶ Répéter les étapes de la section « Affecter le module de connexion sans fil Master au module de connexion sans fil HeadMaster » pour tous les autres régulateurs sans fil Master que vous souhaitez affecter au module de connexion sans fil HeadMaster.

9.3.3 Étape C : Test de l'adressage

Tester l'adressage entre les régulateurs sans fil Master et HeadMaster

Le résultat de l'adressage est affiché de la manière suivante :

- Déroulement correct de l'adressage : La LED **System** clignote rapidement deux fois sur le module de connexion sans fil Master. Les LED **System** et **Master** clignotent rapidement deux fois sur le module de connexion sans fil HeadMaster.
- Échec de l'adressage : Au bout de 3 minutes, la LED jaune **System** s'éteint sur le module de connexion sans fil Master. Répéter l'opération « Affecter le module de connexion sans fil Master au module de connexion sans fil HeadMaster ». L'adressage peut échouer, p.ex. suite à une rupture de câble.

9.3.4 Réinitialiser le système RS485

Réinitialiser le module de connexion sans fil HeadMaster comme module de connexion sans fil Master

- ▶ Appuyez simultanément sur les boutons de commande **Master** et **CH1** du module de connexion sans fil HeadMaster pendant 10 secondes.
- ▶ Au bout de quelques secondes, les LED **Master** et **CH1** clignotent pendant 5 secondes.
- ▶ Les LED **Master** et **CH1** clignotent plus rapidement pendant les 5 secondes qui suivent.
- ▶ La LED **Master** s'allume au bout de 2 secondes.

AVIS

Lors du basculement entre le mode Master et le mode HeadMaster ou entre le mode HeadMaster et le mode Master, les adressages RS485 sont complètement effacés. Vous devez rétablir le Système de bus RS485.

Effacer l'adressage entre les régulateurs sans fil Master et HeadMaster

- ▶ Appuyez simultanément sur les boutons de commande **Master** et **CH1** du module de connexion sans fil HeadMaster pendant 10 secondes pour effacer l'affectation au module de connexion sans fil HeadMaster.
- ▶ La LED **System** ne clignote plus rapidement deux fois.

AVIS

Vous ne pouvez pas effacer l'adressage sur un module de connexion sans fil Master. Vous pouvez cependant écraser un adressage existant.

Si l'adressage est effacé, toutes les informations des régulateurs sans fil Master affectés sont effacées. Une nouvelle affectation des modules de connexion sans fil Master est indispensable.

AVIS

En cas d'interruption de l'alimentation en tension du module de connexion sans fil HeadMaster, les LED des modules de connexion sans fil Master s'éteignent au bout de 3 minutes. L'adressage est conservé. Dès que la tension est rétablie, la communication avec le bus est rétablie automatiquement.

9.4 Fonctions

Demande	<p>Chaque module de connexion sans fil Master envoie, par le biais du bus RS485, les informations suivantes au module de connexion sans fil HeadMaster :</p> <ul style="list-style-type: none">• Demande de chauffage et de climatisation du système de régulation sans fil correspondant• Nombre de thermostats d'ambiance sans fil correspondants.
Entrée C/O (Change-Over)	<p>Le module de connexion sans fil HeadMaster envoie le statut de son entrée Change-Over à tous les modules de connexion sans fil Master. Cela correspond à l'état de l'entrée C/O du module de connexion sans fil HeadMaster ou de l'activation de la climatisation par un thermostat d'ambiance sans fil.</p> <p>Si l'état Change-Over est piloté par les thermostats d'ambiance sans fil, cet état des modules de connexion sans fil Master est envoyé au module de connexion sans fil HeadMaster. Le module de connexion sans fil HeadMaster envoie les informations aux autres modules de connexion sans fil Master. La temporisation peut durer une minute.</p>
Température extérieure	<p>La température extérieure est transmise par le bus RS485. Seul un thermostat d'ambiance sans fil avec capteur de température extérieure peut être configuré pour chaque système à bus.</p>
Entrée ECO (mode de fonctionnement)	<p>L'état de l'entrée ECO sur le module de connexion sans fil HeadMaster est envoyé via RS485 au module de connexion sans fil Master. En fonction du réglage du paramètre P-61, ce signal est employé sur le module de connexion sans fil Master ou Slave correspondant. Voir paramètre P-61.</p>
Entrée TB (limitation de température)	<p>Les modules de connexion sans fil Master tiennent compte de l'alarme locale de limitation de la température et de l'alarme de limitation de la température du module de connexion sans fil HeadMaster.</p> <p>Lorsque l'entrée TB est activée sur le module de connexion sans fil HeadMaster, ce signal est retransmis à tous les modules de connexion sans fil Master et Slave. La pompe Master et les pompes locales sont immédiatement désactivées.</p> <p>Lorsque l'entrée TB est activée sur un module de connexion sans fil Master, le signal est uniquement retransmis aux modules de connexion sans fil Slave correspondants. Le signal n'est pas retransmis au module de connexion sans fil HeadMaster.</p>

Paramètre

Lorsqu'ils sont modifiés sur le module de connexion sans fil HeadMaster, les paramètres suivants sont retransmis aux modules de connexion sans fil Master :

- P-32 (température antigel)
- P-34 (zone morte)
- P-35 (code de service)
- P-36 (code d'accès)
- P-64 (NF/NO).

Les informations ne sont pas retransmises aux modules de connexion sans fil Slave. Une modification de ces paramètres sur l'un des modules de connexion sans fil Master est automatiquement écrasée par le module de connexion sans fil HeadMaster.

Une modification du paramètre P-51 (priorité commutation chauffage / climatisation) est retransmise aux modules de connexion sans fil Master et aux modules de connexion sans fil Slave.

AVIS

Tous les autres paramètres ne sont pas transmis via le bus RS485.

10 Eu. Bac



AVIS

SAUTER Eco Climate Control peut être désigné « régulateur radio certifié eu.bac ». Pour cela, les exigences suivantes doivent être remplies :

- Pour la régulation, seuls les servomoteurs thermiques AXT201 et AXT211 de SAUTER peuvent être utilisés.
- L'utilisation de produits de fabricants tiers est exclue pour l'obtention d'une certification.

eu.bac (european building automation controls association) est une association européenne qui regroupe les fabricants et prestataires présents dans les domaines de la domotique, de l'automatisation de bâtiments et des services énergétiques pour bâtiments.

Pour une valeur Ca (précision de régulation) de 0,5 K, les systèmes de régulation certifiés eu.bac garantissent jusqu'à 20 % d'économies d'énergie par rapport aux systèmes non certifiés.

Concernant les planchers chauffants, une valeur Ca de 0,5 K est le meilleur résultat pouvant être atteint.

En ce qui concerne la régulation de la température ambiante, la régulation radio SAUTER est conforme aux prescriptions eu.bac relatives aux systèmes efficaces en énergie lorsque les instructions suivantes sont respectées :

Algorithme de régulation

La régulation PWM doit être activée avec une durée fixe de 12 minutes. Pour cela, le paramètre P-65 est à régler sur « 2 ».

Commande optimisée du servomoteur

Cette commande permet de réaliser des économies d'énergie et de réduire le temps de course des servomoteurs thermiques. Le paramètre P-66 permet d'activer cette fonction :

Régler le paramètre P-66 sur « 2 ».

Élément proportionnel pour régulateur PID

En vue de l'obtention d'une certification eu.bac, la valeur par défaut de l'élément proportionnel est à régler sur 3K (voir paramètre P-68). Dès que la régulation PWM est activée, le paramètre P-68 s'active également.

Élément intégral pour régulateur PID

La valeur par défaut de l'élément intégral est 4h (voir paramètre P-69).

Dès que la régulation PWM est activée, le paramètre P-69 s'active également.

**Contact de fenê-
nêtre/détecteur de pré-
sence**

Si nécessaire, vous avez la possibilité de connecter un contact de fenêtre ou un détecteur de présence à un boîtier d'ambiance radio. Le paramètre P-49 permet d'activer cette fonction.

Pour connecter le contact de fenêtre :

- réglage « 3 » : Le contact fonctionne en mode « NC » (fermé au repos). Le contact de fenêtre est fermé lorsque la fenêtre est fermée ; le chauffage est en marche.
- réglage « 4 » : Le contact fonctionne en mode « NO » (ouvert au repos). Le contact de fenêtre est ouvert lorsque la fenêtre est fermée ; le chauffage est en marche.

Pour connecter le détecteur de présence avec contact libre de potentiel :

- réglage « 3 » : Le contact fonctionne en mode « NC » (fermé au repos). Le contact est fermé et détecte une présence ; le chauffage se met en marche.

11 MINERGIE®



HINWEIS

Sauter Eco Climate Control peut être appelé « Confort ambiant MINERGIE (température ambiante) ». À cet effet, les exigences suivantes doivent être réunies :

Toutes les caractéristiques spécifiques de l'installation, comme par ex. toutes les températures minimales et maximales, sont inscrites dans le procès-verbal de mise en service. Le procès-verbal de mise en service est disponible auprès de Sauter Building Control.

Pour la régulation, seuls les produits Sauter, comme par ex. les entraînements thermiques, sont employés.

La régulation sans fil Sauter est conforme aux spécifications MINERGIE pour les systèmes à basse consommation d'énergie destinés à la régulation de la température ambiante en Suisse à condition que les instructions suivantes soient observées.

Activation du chauffage / de la climatisation

- ▶ Raccordez un capteur de température extérieure à un thermostat d'ambiance sans fil.
- ▶ Activez la fonction « Activation du chauffage / de la climatisation ». → Voir description du paramètre
- ▶ Prédéfinissez les valeurs seuils de température extérieure pour le mode Chauffage et le mode Climatisation. → Voir description des paramètres

Contacts de fenêtre

Le cas échéant, vous pouvez raccorder un contact de fenêtre à un thermostat d'ambiance sans fil. Vous pouvez prédéfinir la fonction du contact de fenêtre à l'aide du paramètre P-49.

→ Pour le raccordement du contact de fenêtre, voir page 33, chapitre 5.2.2.

→ Pour la description du paramètre P-49, voir page 99.

Commande de ventilation

Le cas échéant, vous pouvez raccorder une commande de ventilation pour une ventilation adaptée aux besoins sur la sortie « C/O Out » du module de connexion sans fil. En tel cas, sélectionnez l'option « 4 » pour le paramètre P-54.

→ Pour le raccordement avec le module de connexion sans fil, variante 230 V, voir page 43, Fig. 31.

→ Pour le raccordement avec le module de connexion sans fil, variante 24 V, voir page 50, Fig. 43.

→ Voir description du paramètre P-54, page 102.

Chauffages d'appoint électrique (en option)

La commande de chauffages d'appoint électriques peut être effectuée à l'aide des sorties « CH » du module de connexion sans fil pour les entraînements thermiques. Pour ce faire, raccordez les chauffages d'appoint à l'aide du relais supplémentaire avec une intensité maximale admissible et un retard au déclenchement suffisants.

12 Nettoyage et maintenance

Nettoyage

Nettoyez le thermostat d'ambiance sans fil à l'aide d'un chiffon sec non pelucheux. N'employez pas de détergents agressifs ou caustiques.

Maintenance

Le module de connexion sans fil et le thermostat d'ambiance sans fil ne nécessitent aucun entretien.

13 Dépannage

Les tableaux suivants contiennent les défauts possibles ainsi que les mesures à prendre en vue de leur dépannage.

Lorsqu'un défaut ne peut pas être éliminé en suivant les procédures décrites plus bas, contactez votre installateur. → Voir page 2.

13.1 Module de connexion sans fil

Défaut / affichage	Cause possible	Mesure	À réaliser par
DEL « Fuse » rouge est allumée.	Fusible fin défectueux.	<ul style="list-style-type: none"> Remplacer le fusible fin, version. → Voir page 136, chapitre 16.2.2 et page 137 chapitre 16.2.3. Contrôlez les raccordements électriques. 	Électricien qualifié
DEL CH clignote	Absence de signal radio entre le thermostat d'ambiance sans fil et le module de connexion sans fil	<ul style="list-style-type: none"> Affecter le thermostat d'ambiance sans fil au module de connexion sans fil. 	Personnel qualifié

Tableau 21 : dépannage du module de connexion sans fil

13.2 Thermostat d'ambiance sans fil avec écran

Défaut / affichage	Cause possible	Mesure	À réaliser par
	La pile est presque vide.	Remplacer les piles.	Opérateur
bAtt	La pile est vide. La liaison radio entre le thermostat d'ambiance sans fil et le module de connexion sans fil n'est plus garantie.	Remplacer immédiatement les piles. → Voir aussi page 31, chapitre « Ouverture du thermostat ».	Opérateur
▲ Err1 Absence de signal radio entre le thermostat d'ambiance sans fil et le module de connexion sans fil depuis 30 minutes ou plus.	Panne de secteur sur le module de connexion sans fil	Rétablir l'alimentation électrique. → Voir aussi page 125, chapitre 13.2.1.	Électricien qualifié
	Fusible fin défectueux.	<ul style="list-style-type: none"> Remplacer le fusible fin. → Voir page 139, chapitre 16.3.2. Contrôler les raccordements électriques. 	Électricien qualifié
▲ Err2 Absence de signal radio entre le capteur de température sans fil et le module de connexion sans fil depuis 30 minutes ou plus.	Panne de secteur sur le module de connexion sans fil	Rétablir l'alimentation électrique. → Voir aussi page 125, chapitre 13.2.1.	Électricien qualifié
	Fusible fin défectueux.	<ul style="list-style-type: none"> Remplacer le fusible fin. → Voir page 139, chapitre 16.3.2. Contrôler les raccordements électriques. 	Électricien qualifié
▲ Err3 La modification des paramètres modifiés ne peut pas être enregistrée.	Panne de secteur sur le module de connexion sans fil	Rétablir l'alimentation électrique.	Électricien qualifié
	Fusible fin défectueux.	<ul style="list-style-type: none"> Remplacer le fusible fin. → Voir page 139, chapitre 16.3.2. Contrôler les raccordements électriques. 	Électricien qualifié
▲ Err5 Capteur de température externe défectueux	Capteur de température externe défectueux	<ul style="list-style-type: none"> Vérifiez le câblage Remplacez le capteur de température externe 	Électricien qualifié



Défaut / affichage	Cause possible	Mesure	À réaliser par
▲ Ⓞ	Point de rosée dépassé.	Contrôler la température aller de l'appareil de rafraîchissement. Le cas échéant, augmenter la température aller.	Personnel qualifié
🔒 Affichage bref	Le menu de l'utilisateur ou le menu de service sont déjà activés sur un autre thermostat d'ambiance sans fil.	Basculer l'un des thermostats d'ambiance sans fil en mode Veille à l'aide de la touche à effleurement  .	Technicien qualifié

Tableau 22 : Dépannage du thermostat d'ambiance sans fil

13.2.1 Procédure en cas ▲ d'Err1 ou ▲ d'Err2

Dès que l'écran affiche « ▲ Err1 » ou « ▲ Err2 », le thermostat d'ambiance sans fil ne peut plus être affecté à un module de raccordement sans fil.

- ▶ Appuyer sur les touches à effleurement  et  du thermostat d'ambiance sans fil pendant 10 secondes.
- ▶ Au bout de 5 secondes, l'affichage « ▲ Err1 » ou « ▲ Err2 » s'éteint. Les caractères « - - - - » et « Reset » s'affichent en clignotant à l'écran.
- ▶ Après 10 secondes, une question apparaît. Choisir l'option **yes** pour réinitialiser le thermostat d'ambiance sans fil au réglage d'usine. Choisir l'option **no** pour interrompre l'opération.

Une fois que le thermostat d'ambiance sans fil a été réinitialisé au réglage d'usine, nous vous recommandons de procéder à l'une des opérations suivantes :

- Supprimer le canal associé au niveau du module de raccordement sans fil.
- Effectuer une réinitialisation complète pour le module de raccordement sans fil.

13.2.2 Procédure à suivre en présence du défaut « absence de signal radio »

- ▶ Dépanner conformément à « Tableau 22 ».
- ▶ Effectuez l'une des étapes suivantes :
 - Appuyez sur l'une des touches à effleurement du thermostat d'ambiance sans fil pendant 2 secondes. L'écran de service s'affiche.
 - Attendez jusqu'à ce que la liaison soit rétablie entre tous les thermostats d'ambiance sans fil et le module de connexion sans fil. Après le rétablissement de la tension, cette opération dure au moins une heure.

13.3 Thermostat d'ambiance sans fil sans écran

Défaut / affichage	Cause possible	Mesure	À réaliser par
La LED clignote rapidement toute les deux secondes	La pile est presque vide.	Remplacer les piles.	Opérateur

Tableau 23: dépannage : Thermostat d'ambiance sans fil sans écran

13.4 Remplacement de la pile du thermostat d'ambiance sans fil

AVIS



Afin de garantir une longue durée de vie des thermostats d'ambiance sans fil, nous recommandons l'utilisation de piles alcalines de qualité supérieure.

Durant le remplacement de la pile, les adressages et les réglages sont conservés. Après la première transmission radio, les adressages et les réglages sont à nouveau disponibles au bout de maximum 10 minutes.

- ▶ Ouvrir le thermostat d'ambiance sans fil.
 - ▶ Remplacer les piles. Ne pas mettre au rebut les piles avec les ordures ménagères.
 - ▶ Fermer le thermostat d'ambiance sans fil.
- Pour thermostat d'ambiance sans fil avec écran, voir page 31, chapitre 5.2.1.
- Pour thermostat d'ambiance sans fil sans écran, voir page 34, chapitre 5.2.3.

13.5 FAQ

FAQ	Nota
Pourquoi la date et l'heure doivent-elles être saisies lors de chaque activation d'un thermostat d'ambiance sans fil ?	La date et l'heure sont interrogées durant la procédure d'adressage du premier thermostat d'ambiance sans fil sur un module de connexion sans fil. Vous pouvez sauter cette étape. La date et l'heure vous seront demandées jusqu'à ce qu'elles aient été saisies une fois. Définissez une fois la date et l'heure. → Voir page 65, chapitre 0.
Les touches à effleurement du thermostat d'ambiance sans fil ne fonctionnent pas correctement.	Retirez puis réinsérez la pile. Les touches à effleurement sont automatiquement calibrées sur l'interface. Ne pas toucher les touches à effleurement durant l'insertion de la pile. Vous pouvez sinon également attendre pendant quatre minutes jusqu'au prochain calibrage automatique. Ne pas toucher les touches à effleurement durant cette opération.
Est-il possible d'afficher d'autres informations sur l'écran à la place de la température ambiante ?	Vous avez le choix entre l'affichage de l'heure ou de la température. → Voir description du paramètre P-01, page 82.

FAQ	Nota
Est-il possible de désactiver l'affichage sur l'écran ?	Sélectionnez l'option « 1 » dans le paramètre P-06. L'écran est désactivé. → Voir description du paramètre P-06, page 84.
Comment puis-je rectifier l'adressage d'un thermostat d'ambiance sans fil ?	Vous pouvez affecter le canal radio correct au thermostat d'ambiance sans fil. Nous recommandons toutefois d'effacer l'adressage sur le module de connexion sans fil puis d'affecter un canal radio. → Voir page 59, chapitre 7.1.5 et page 55, chapitre 7.1.1.
Comment puis-je savoir quels canaux sont déjà affectés à une zone ?	Appuyez une, deux ou trois fois sur le bouton de commande Zone du module de connexion sans fil. Les DEL des canaux affectés à une zone s'allument alors respectivement. → Voir page 61, page 7.2.
Les informations sont-elles effacées après le remplacement des piles ?	Les informations ne sont pas effacées après avoir remplacé les piles. Les données sont enregistrées sur le module de connexion sans fil.
Impossible d'arrêter la pompe.	<ul style="list-style-type: none"> • La configuration « Dérivation » a été activée pour un ou plusieurs canaux du module de connexion sans fil. • Le thermostat d'ambiance sans fil est affecté à un autre canal radio. • Le thermostat d'ambiance sans fil se trouve en mode de secours. Aucune information n'est plus envoyée. Appuyez sur le bouton de commande du canal correspondant sur le module de connexion sans fil pendant 10 secondes. La DEL correspondante s'éteint.
La LED CH ne s'allume pas avec la valeur préconisée après l'adressage ou après la mise en service.	<ul style="list-style-type: none"> • Vérifiez si l'adressage a été réalisé correctement. → Voir page 58, chapitre 7.1.4. • Si la LED CH du module de connexion sans fil clignote, refaites un adressage. → Voir page 54, chapitre 7.1.
La température ne monte pas en mode Chauffage.	<ul style="list-style-type: none"> • Vérifier le mode de fonctionnement. Il se peut que le mode de fonctionnement « Arrêt (fonction antigel) » ait été choisi. • Vérifier la température choisie pour la fonction antigel. → Voir, description du paramètre P-32, page 90.
La température ne baisse pas en mode Rafraîchissement.	<ul style="list-style-type: none"> • Le Rafraîchissement a été arrêté.
Il est impossible de régler la température de consigne. Les touches à effleurement  et  ne réagissent pas.	Vérifier si le mode de fonctionnement « Fonctionnement normal » est sélectionné. La température de consigne n'est pas réglable lorsque les modes « Arrêt (fonction antigel) » et « Fonctionnement réduit » sont activés. → Voir page 65, chapitre 7.4.
Vous devez remplacer, dans votre réseau système (plusieurs modules de connexion sans fil) un module de connexion sans fil de fonction Slave. Le nouveau module de connexion sans fil ne peut pas être affecté au module de connexion sans fil Master.	Procédez comme suit : <ul style="list-style-type: none"> ▶ Désactivez la fonction maître du module de connexion sans fil Master. → Voir page 60, section Effacement de l'adressage des modules de connexion sans fil Slave et Master. ▶ Assignez de nouveau la fonction Master au module de connexion sans fil. → Voir page 60, section Configuration du module de connexion sans fil comme Master. ▶ Affectez de nouveau le module de connexion sans fil remplacé au module de connexion sans fil Master. → Voir page 60, section Affectation du module de connexion sans fil Slave au module de connexion sans fil Master. ▶ Si vous avez un autre module de connexion sans fil dans votre réseau système, vous devez l'affecter également de nouveau au module de connexion sans fil Master.
Impossible de régler la température de consigne à la valeur souhaitée.	La plage de réglage est limitée. → Voir description du paramètre P-03, page 83.

Dépannage



FAQ	Nota
Le thermostat d'ambiance sans fil affiche uniquement SENS et réagit plus.	Le mode Capteur est activé. ▶ Appuyez simultanément sur les touches à effleurement  et  du thermostat d'ambiance sans fil pendant 10 secondes.
L'indication Err1 s'affiche sur l'écran du thermostat d'ambiance sans fil.	La distance par rapport au module de connexion sans fil est trop élevée. La liaison sans fil a été interrompue. L'indication Err1 s'affiche sur l'écran jusqu'à ce que la liaison sans fil soit automatiquement établie. Cette opération peut durer jusqu'à 30 minutes.
RS485 Un module de connexion sans fil Master ne peut pas être affecté à un module de connexion sans fil HeadMaster.	Il est possible d'affecter jusqu'à 15 systèmes sans fil à un module de connexion sans fil HeadMaster. Afin d'éviter que l'adressage ne soit effacé en cas de panne de courant, les adresses sont enregistrées. En cas de remplacement d'un module de connexion sans fil Master sans effacement préalable de son adresse, l'adresse reste enregistrée sur le module de connexion sans fil HeadMaster. Il est uniquement possible d'enregistrer jusqu'à 15 adresses. ▶ Pour effacer toutes les adresses, réinitialisez le module de connexion sans fil HeadMaster. → Voir page 117, chapitre 9.3.4, paragraphe « Effacer l'adressage entre les régulateurs sans fil Master et HeadMaster ».
RS485 L'adressage du thermostat d'ambiance sans fil a été effacé sur le canal CH1.	Durant la conversion d'un module de connexion sans fil Master en un module de connexion sans fil HeadMaster, l'adressage du canal CH1 a été effacé. La DEL Power clignote d'abord sur le module de connexion sans fil Master. Au bout de 5 secondes, les DEL Power et CH1 clignotent rapidement et simultanément. ▶ Réaffecter le thermostat d'ambiance au canal radio CH1 du module de connexion sans fil Master.

Tableau 24 : FAQ

13.6 Conseils et astuces

Exemple d'application	Description
Chauffage mural avec fonction « Dérivation »	Pour les chauffages muraux, nous recommandons de privilégier la solution mécanique, à savoir tuyaux et soupape distincte, à la fonction « Dérivation ».
Transmission du signal C/O	En cas de câblage C/O entre les modules de connexion sans fil, nous recommandons de raccorder l'entrée C/O du module de connexion sans fil avec fonction Master à la sortie C/O du module de connexion sans fil suivant. Lorsque le câblage du signal C/O est effectué en parallèle avec les autres modules de connexion sans fil, respectez la polarité.
Surveillance de la température du plancher	Réglage min. / max. pour la rafraîchissement, le réglage min. ne doit pas être employé comme module de surveillance du point de rosée.

Tableau 25 : conseils et astuces

14 Mise au rebut

ATTENTION
Danger pour l'environnement en cas de mise au rebut incorrecte !

Une mise au rebut incorrecte des thermostats d'ambiance sans fil, du module de connexion sans fil ou des accessoires peut polluer l'environnement.

- Ne pas mettre au rebut les piles avec les ordures ménagères.
- Ne pas mettre au rebut le module de connexion sans fil et le thermostat d'ambiance sans fil avec les ordures ménagères.
- Mettre au rebut le module de connexion sans fil et le thermostat d'ambiance sans fil conformément aux consignes nationales en vigueur.

15 Accessoires

15.1 Antenne active

Afin d'améliorer la réception (par ex. lorsque le module de connexion sans fil est installé dans une armoire métallique), vous pouvez raccorder une antenne externe au module de connexion sans fil. → Voir page 22, Fig. 4.

L'antenne active ne doit pas être raccordée à une alimentation électrique. L'alimentation s'effectue par le biais du câble de communication du module de connexion sans fil fourni. Un câble de communication de cinq mètres de long muni de connecteurs RJ12 des deux côtés est fourni.

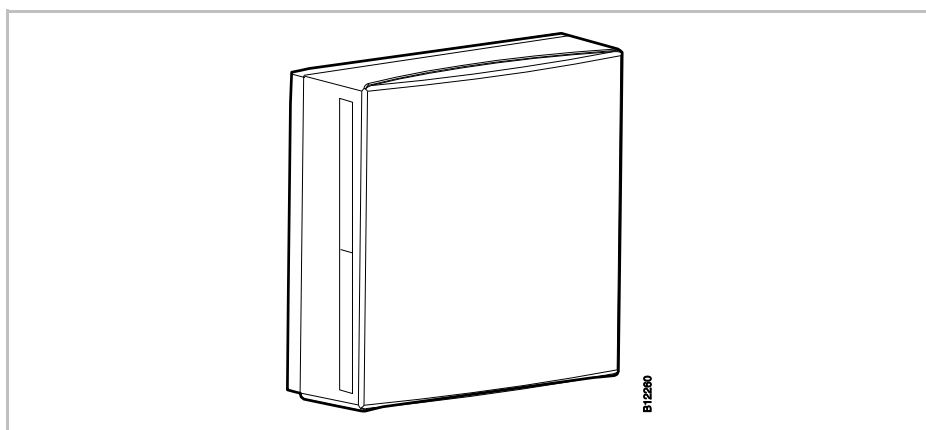

Fig. 57 : antenne active

AVIS

L'antenne active ne nécessite pas d'adressage. Dès que l'antenne est raccordée au module de connexion sans fil par le cordon d'alimentation secteur, l'antenne interne du module de connexion sans fil est mise hors service et l'antenne active externe reprend la fonction.

15.2 Répéteur

Fonction Répéteur

En cas d'impossibilité d'établir une connexion sans fil entre le module de connexion sans fil et le thermostat d'ambiance sans fil ou entre les modules de connexion sans fil, vous devez utiliser un répéteur. Vous obtenez ainsi une portée plus importante entre les modules de connexion sans fil.

Le répéteur envoie automatiquement par connexion sans fil les informations nécessaires au module de connexion sans fil. Une alimentation de tension 230 V / 5 V est alors requise. Un bloc d'alimentation est fourni.

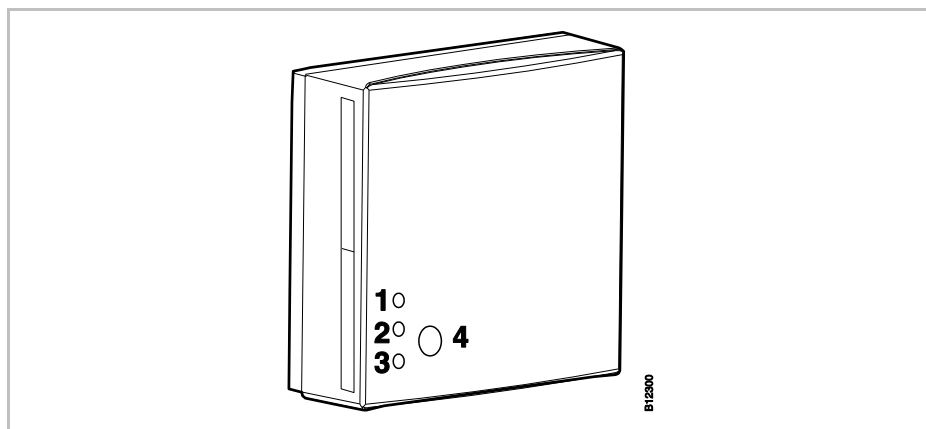

Fig. 58 : Répéteur

- 1 DEL rouge : La connexion sans fil avec le module de connexion sans fil est interrompue
- 2 DEL jaune : Affichage d'une connexion sans fil
- 3 DEL verte : Affichage Alimentation de tension
- 4 Bouton poussoir d'adressage

Thermostat ambiant sans fil et réseau système

Un seul répéteur peut être intégré dans un thermostat ambiant sans fil ou réseau système (module de connexion sans fil). Dans un thermostat ambiant sans fil, tous les thermostats ambiants, sondes ambiantes et autres accessoires peuvent transmettre, via le répéteur, des signaux au module de connexion sans fil. En réseau système, seuls les deux modules de connexion sans fil « Slave » peuvent transmettre, via le répéteur, des signaux au module de connexion sans fil « Master ».

AVIS

Lorsque la connexion sans fil est interrompue, toutes les DEL du répéteur sont allumées.

15.2.1 Affecter un répéteur à un thermostat ambiant

Le répéteur doit être affecté à un thermostat ambiant ou à plusieurs thermostats ambiants.

AVIS

Un répéteur ne peut être affecté, dans un réseau de thermostat ambiant sans fil qu'à un seul thermostat ambiant. Le répéteur reconnaît automatiquement les autres thermostats ambiants.

Lorsqu'une connexion radio est établie, via un répéteur, entre un thermostat ambiant et un module de connexion sans fil, le thermostat ambiant émet toujours via le répéteur, même si le thermostat ambiant pourrait atteindre le module de connexion sans fil sans le répéteur.

Si un répéteur ne fonctionne plus (en raison d'une coupure de l'alimentation en tension, par exemple), les boîtiers d'ambiance correspondants tentent automatiquement de rétablir la liaison radio vers le régulateur radio au bout de 30 minutes. L'écran affiche Err1.

Si le boîtier d'ambiance est en mesure de rétablir la liaison radio vers le régulateur radio, il communique alors directement via ce dernier.

Si le répéteur est de nouveau actif mais que la liaison radio vers le régulateur radio est de nouveau interrompue, le boîtier d'ambiance communique alors de nouveau automatiquement via le répéteur.

Il n'est nécessaire de réaffecter le répéteur que si vous en changez. En cas de coupure secteur, la liaison vers le régulateur radio n'est pas interrompue. → Pour plus d'informations sur l'affichage Err1, voir la section 13.5.

Le thermostat ambiant est déjà installé à son emplacement définitif.

Les caractères « - - - - » s'affichent sur l'écran du thermostat ambiant. La distance au thermostat ambiant étant trop importante, le thermostat ambiant ne peut pas être affecté au module de connexion sans fil. Le thermostat ambiant doit être affecté au canal radio CH 1.

- ▶ Appuyez sur le bouton de commande **CH 1** du module de connexion sans fil. La DEL correspondante **CH 1** clignote.
- ▶ Retirez le couvercle du répéteur.
- ▶ Placez le répéteur entre le module de connexion sans fil et le thermostat ambiant.
- ▶ Branchez le connecteur USB au répéteur.
- ▶ Raccordez l'alimentation.
- ▶ Appuyez pendant 5 secondes sur le bouton poussoir du répéteur. La DEL verte du répéteur clignote.
- ▶ Appuyez simultanément sur les touches à effleurement du thermostat ambiant et pendant 5 secondes. Les DEL verte et jaune du répéteur s'allument. La DEL **CH 1** du module de connexion sans fil s'allume.
- ▶ La DEL **CH 1** s'éteint au bout de 5 secondes. Le cas échéant, la DEL **CH 1** reste allumée.

L'écran du thermostat ambiant sans fil est activé (écran de service). Le symbole  s'affiche et la valeur de consigne clignote. Vous pouvez définir la valeur de consigne.



Un thermostat d'ambiance sans fil est affecté au canal radio CH 1. Le répéteur peut être fixé.

AVIS

La distance maximale entre le répéteur et le module de connexion sans fil ne doit pas dépasser 40 m.

15.2.2 Test de la liaison radio du répéteur

Suivez les étapes suivantes pour tester si la connexion radio vers le module de connexion sans fil passe par le répéteur et si le module de connexion sans fil et le thermostat ambiant sont bien affectés.

- ▶ Le symbole  s'affiche sur l'écran du thermostat ambiant sans fil. Le thermostat ambiant sans fil est affecté à un module de connexion sans fil.
- ▶ Appuyez simultanément sur les touches à effleurement du thermostat ambiant  et  pendant 5 secondes. Tant que la DEL est allumée sur le module de connexion sans fil, le message « Pair » – « Test » s'affiche sur l'écran. La DEL jaune du répéteur s'éteint alors que la DL verte clignote rapidement.
- ▶ La DEL du canal correspondant est allumée sur le module de connexion sans fil. Lorsque le thermostat ambiant sans fil est affecté à plusieurs canaux, les DEL de tous les canaux correspondants sont allumées.
- ▶ La ou les LED s'éteint (s'éteignent) au bout de 5 secondes

Le test de l'adressage est achevé.

AVIS

Si la DEL verte clignote rapidement pendant le test, il y a une bonne communication entre le thermostat ambiant avec le module de connexion sans fil via le répéteur.

Si la DEL verte est allumée pendant le test, il existe une connexion directe entre le thermostat ambiant et le module de connexion sans fil. Le thermostat ambiant est dans la portée du module de connexion sans fil.

15.2.3 Effacer la liaison radio du répéteur

- ▶ Appuyez pendant 10 secondes sur le bouton poussoir du répéteur.
- ▶ La DEL jaune s'éteint rapidement. La DEL verte commence à clignoter. 5 secondes plus tard, toutes les DEL clignent.
- ▶ Toutes les DEL du répéteur s'éteignent. La DEL verte s'allume très peu après.

L'adressage est effacé. Vous pouvez ré-adresser le répéteur.

15.2.4 Affecter un répéteur à un module de connexion sans fil

Le système se compose d'un module de connexion sans fil Master et jusqu'à trois modules de connexion sans fil Slave. La distance au thermostat ambiant étant trop importante, les modules de connexions " esclaves " ne peuvent pas être affectés au module de connexion sans fil Master.

- ▶ Appuyez sur le bouton de commande **Système** du module de connexion Master jusqu'à ce que la DEL **Système** clignote.
- ▶ Retirez le couvercle du répéteur.
- ▶ Placez le répéteur entre le module de connexion sans fil Master et le module de connexion sans fil Slave. La portée maximale entre le répéteur et les modules de connexion sans fil est de 30 m.
- ▶ Branchez le connecteur USB au répéteur.
- ▶ Raccordez l'alimentation.
- ▶ Appuyez pendant 5 secondes sur le bouton poussoir du répéteur. La DEL verte du répéteur clignote.
- ▶ Appuyez sur le bouton de commande **Système** du module de connexion Slave jusqu'à ce que la DEL **Système** s'allume. Les DEL verte et jaune du répéteur s'allument.
- ▶ Si l'adressage est réussi
 - la DEL **Système** est allumée sur le module de connexion sans fil Slave.
 - la DEL **Système** passe, sur le module de connexion Master de clignotante à éteinte.
 - la DEL **Système** du module de connexion Master s'allume dès l'établissement de la première connexion sans fil avec le module de connexion Slave.

AVIS

Si la DL rouge commence à clignoter pendant l'adressage, le module de connexion sans fil ne répond pas. La distance entre le module de connexion sans fil et le répéteur est peut-être trop importante.

15.2.5 Test de l'adressage des modules de connexion sans fil Slave et Master

Si les DEL **Système** est allumée sur les modules de connexion sans fil Slave et Master le module de connexion Slave est affecté à un module de connexion Master. Si la DEL **Système** ne s'allume pas, ce module de connexion est trop éloigné du répéteur.

AVIS

Aucun autre test n'est requis. Le cas échéant, vous pouvez cependant contrôler l'adressage en installant un pont sur les bornes 09 et 10 (entrée C/O) du module de connexion sans fil Master. Le module de connexion sans fil Master bascule en mode Rafraîchissement et transmet le signal au module de connexion sans fil Slave. Au bout de maximum 3 minutes, la DEL bleue « Cool » s'allume.

15.2.6 Vérifier l'affectation du répéteur

Veillez effectuer les étapes suivantes pour vérifier si un répéteur est affecté à un réseau de thermostat ambiant ou à un réseau système.

- ▶ Appuyez brièvement sur le bouton poussoir du répéteur.
 - Si la DEL verte s'allume, le répéteur est relié à un réseau de thermostat ambiant.
 - Si la DEL jaune s'allume, le répéteur est relié à un réseau système.

15.2.7 Répéteur et liaison radio avec le module de connexion sans fil

Si DEL rouge du répéteur est allumée, en plus des DEL verte et jaune, la connexion avec le module de connexion est interrompue. Vérifiez les points suivants :

- Le module de connexion est-il sous tension ? La DEL verte Power doit s'allumer.
- Le fusible fin du module de connexion est-il en ordre ? Si le fusible fin est défectueux, la DEL rouge est allumée.
- Sur les systèmes réseau : Le module de connexion " Maître " a-t'il été réinitialisé ? En cas de réinitialisation, la DEL " Maître " n'est pas allumée.

AVIS

La DEL jaune clignotante signale, sur le répéteur, que la qualité de la liaison radio a atteint sa limite. Soit la distance entre le répéteur et le module de connexion est trop importante, soit on est en présence de parasites, comme le métal, etc. Nous vous conseillons de placer le répéteur plus près du module de connexion, soit d'éliminer les parasites.

15.2.8 Mettre les DEL du répéteur hors service

Si la lumière des DEL est gênante, vous pouvez les éteindre comme suit.

- ▶ Retirez le couvercle du répéteur.
- ▶ Vous verrez un bouton poussoir en haut de la platine. Appuyez pendant 5 secondes sur ce bouton poussoir. Les DEL s'éteignent.
- ▶ Remontez le couvercle du répéteur.

16 Caractéristiques techniques

16.1 Système radio

Fréquence de transmission	868 MHz (codée)
Débit binaire	50 kbit/s
Direction	Bidirectionnel
Portée	<ul style="list-style-type: none"> • 40 m à l'intérieur des bâtiments normaux et des maisons individuelles, en fonction de l'environnement • 200...300 m en champ libre (en fonction des obstacles, surfaces, sources de parasitage locales)
Normes	<ul style="list-style-type: none"> • Radio : EN 300220 • Immunité RTTE : EN 301489-3 • Rayonnement RTTE : EN 300220-3
Réserve de marche de la minuterie interne	24 heures après un cycle de charge complet de 6 heures

16.2 Module de connexion sans fil

16.2.1 Construction

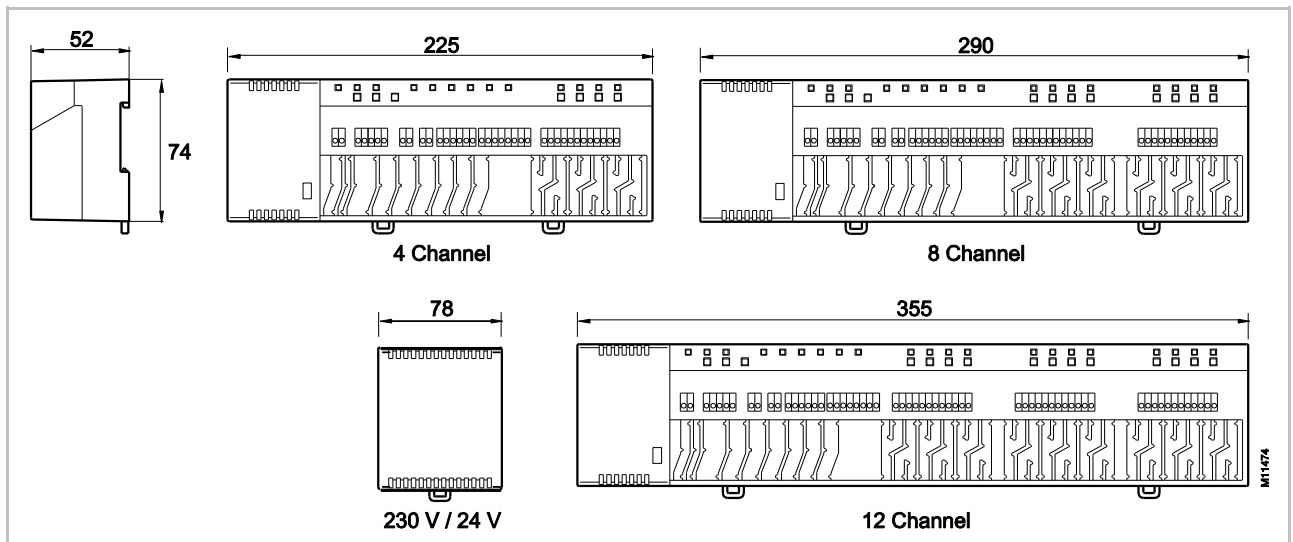

Fig. 59 : dimensions du module de connexion sans fil variante 24 V et variante 230 V et transformateur pour module de connexion sans file variante 24 V (toutes les dimensions sont en mm)

Caractéristiques techniques

Dimensions (largeur x hauteur x profondeur)	<ul style="list-style-type: none"> • 4 canaux : 225 mm x 74 mm x 52 mm • 8 canaux : 290 mm x 74 mm x 52 mm
Dimensions du module de connexion sans fil sans transformateur	<ul style="list-style-type: none"> • 12 canaux : 355 mm x 74 mm x 52 mm • Transformateur : 78 mm x 74 mm x 52 mm
Poids, transformateur compris	<ul style="list-style-type: none"> • 4 canaux : 1,3 kg • 8 canaux : 1,5 kg • 12 canaux : 1,7 kg
Entrée de câble	Chicane d'alimentation en forme de méandre
Affichage	DEL

16.2.2 Raccordement électrique variante 24 V

Alimentation électrique	24 V CA \pm 15 % par le biais du transformateur distinct 230 V / 24 V, 50/60 Hz
Protection (Fuse)	2 A T (Type ELU 179120, fabricant Siba)
Source de tension pour la variante 24 V	Transformateur externe avec câble de raccordement 230 V CA, 50/60 Hz
Puissance absorbée à 24 V, y compris transformateur, sans têtes thermiques, version 4, 8 ou 12 canaux	2,6 W
Puissance absorbée en marche	<ul style="list-style-type: none"> • 4 canaux : 14,6 W • 8 canaux : 26,6 W • 12 canaux : 38,6 W <p>La puissance absorbée dépend du nombre de têtes thermiques raccordées.</p>
Consommation max. de courant en marche à vide	200 mA / 250 mA
Nombre de servomoteurs thermiques raccordables	<ul style="list-style-type: none"> • 4 canaux : 6 (2 canaux pour respectivement 2 têtes, 2 canaux pour respectivement 1 tête) • 8 canaux : 12 (4 canaux pour respectivement 2 têtes, 4 canaux pour respectivement 1 tête) • 12 canaux : 18 (6 canaux pour respectivement 2 têtes, 6 canaux pour respectivement 1 tête)
Classe de protection	II (EN 60730)
Section de fil	Max. 1,5 mm ² , voir page 36, chapitre 6.2.

16.2.3 Raccordement électrique variante 230 V

Alimentation électrique	230 V CA \pm 10 %, 50/60 Hz
Protection (Fuse)	4 A T (Type ELU 179200, fabricant Siba)
Puissance absorbée à 230 V, y compris transformateur, sans têtes thermiques, version 4, 8 ou 12 canaux	2,6 W
Puissance absorbée en marche	<ul style="list-style-type: none"> • 4 canaux : 12,5 W • 8 canaux : 24,5 W • 12 canaux : 36,5 W <p>La puissance absorbée dépend du nombre de têtes thermiques raccordées.</p>
Consommation max. de courant en marche à vide	2 mA / 2,5 mA
Nombre de servomoteurs thermiques raccordables	<ul style="list-style-type: none"> • 4 canaux : 6 (2 canaux pour respectivement 2 têtes, 2 canaux pour respectivement 1 tête) • 8 canaux : 12 (4 canaux pour respectivement 2 têtes, 4 canaux pour respectivement 1 tête) • 12 canaux : 18 (6 canaux pour respectivement 2 têtes, 6 canaux pour respectivement 1 tête)
Section de fil	Max. 1,5 mm ² , voir page 36, chapitre 6.2.

16.2.4 Entrées

C/O	Détection de contact, faible tension du module de connexion sans fil
eco (N/R)	Détection de contact, faible tension du module de connexion sans fil
Module de surveillance du point de rosée	Détection de contact, faible tension du module de connexion sans fil
C/O in / entrée TB	<ul style="list-style-type: none"> • Entrée générale variante 24 V: 24...230 V • Entrée générale variante 230 V: 230 V

Caractéristiques techniques

16.2.5 Sorties

Nombre de servomoteurs thermiques raccordables	<ul style="list-style-type: none"> • 4 canaux : 6 (2 canaux pour respectivement 2 têtes, 2 canaux pour respectivement 1 tête) • 8 canaux : 12 (4 canaux pour respectivement 2 têtes, 2 canaux pour respectivement 1 tête) • 12 canaux : 18 (6 canaux pour respectivement 2 têtes, 6 canaux pour respectivement 1 tête)
Sorties pour les têtes thermiques	<ul style="list-style-type: none"> • 24 V variante: 24 V avec sorties à triac • 230 V variante: 230 V avec sorties à relais, sans potentiel, 0,5 (0,3) A • NO (« normally open ») / NC « normally closed », réglable • Régulation PWM ou On / Off • Protection contre les courts-circuits
Sorties configurables pour C/O, démarrage du brûleur ou commande de ventilation	<ul style="list-style-type: none"> • 230 V / 2,5 A, 1 A, à commutation par induction • Sans potentiel • Sans retard ni temporisation
Relais pour la sortie de la pompe	<ul style="list-style-type: none"> • 230 V / 2,5 A, 1 A, à commutation par induction • Sans potentiel • Retard de 2 min (réglable via logiciel) • Temporisation de 30 s (réglable via logiciel)

16.2.6 Performances

Transmission de données	<ul style="list-style-type: none"> • Room Control Network : max. 10 min • System Network : max. 1 min
Puissance d'émission	1...32 mW, en fonction de la distance entre le thermostat d'ambiance et le module de connexion sans fil
Puissance d'émission moyenne	Env. 0,0004 mW
Intervalle de transmission en marche	<ul style="list-style-type: none"> • Entre des thermostats d'ambiance et des modules de connexion sans fil: toutes les 10 min • Entre des modules de connexion sans fil: toutes les 3 min

16.2.7 Conditions ambiantes

Température ambiante	0...+55 °C
Humidité ambiante	5...80 % d'humidité relative
Température de stockage et de transport	-25...+60 °C
Type de protection	IP 20 (EN 60529)

16.3 Thermostat d'ambiance sans fil avec écran

16.3.1 Construction

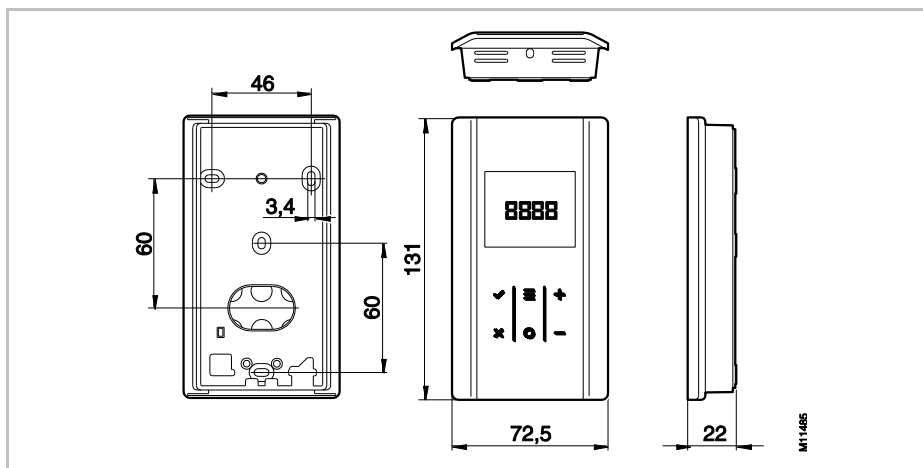

Fig. 60 : dimensions du thermostat d'ambiance sans fil avec écran
(toutes les dimensions sont en mm)

Dimensions (largeur x hauteur x profondeur)	72,5 mm x 131 mm x 22 mm
Poids	130 g
Écran	<ul style="list-style-type: none"> • TFT LCD, noir sur gris, 76 symboles • Dimensions : 32 mm x 38 mm

16.3.2 Alimentation électrique

Piles	2 x 1,5 V (AAA)
Autonomie des piles	> 1,5 an
Protection (Fuse)	2 A T (Type ELU 179120, fabricant Siba)
Classe de protection	III (EN 60730)

Caractéristiques techniques

16.3.3 Caractéristiques de puissance

Plage de réglage de la température de consigne	+5...+30 °C
Précision de mesure (résolution)	±0,1 K / ±0,5 K
Temps de cycle	env. 10 min
Temps mort	env. 50 s
Intervalle de transmission	<ul style="list-style-type: none"> • 1 ... 10 min • 5 s après modification des valeurs de consigne ou du mode de fonctionnement
Temps d'activation (heure de réveil)	< 2 s ou 1,2 s
Temps max. pour la récupération d'informations du RF-CTR	5 s ou 10 s
Mode Veille	<ul style="list-style-type: none"> • Sans commande : au bout de max. 5 s • Après la programmation dans le niveau 1 : 30 s • Après la programmation dans le niveau 2 : 20 min

16.3.4 Conditions ambiantes

Température ambiante	0...+55 °C
Humidité ambiante	5...80 % d'humidité relative
Température de stockage et de transport	-25...+60 °C
Type de protection	IP 20 (EN 60529)

16.3.5 Dimensions de la plaque de protection (accessoire)

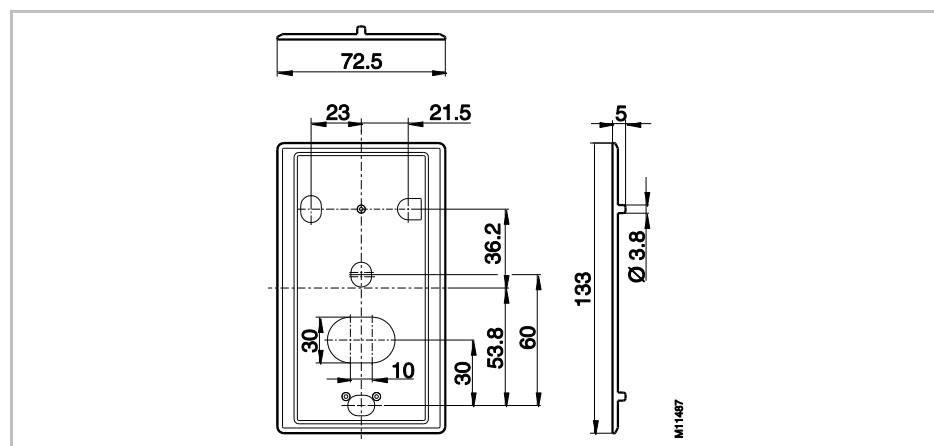

Fig. 61: Dimensions de la plaque de protection (toutes les dimensions sont en mm)

16.4 Thermostat d'ambiance sans fil sans écran

16.4.1 Construction

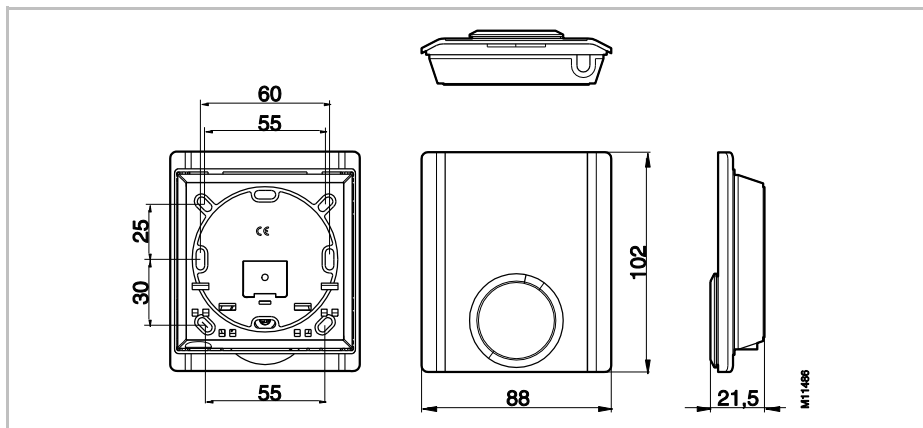

Fig. 62: dimensions du thermostat d'ambiance sans fil sans écran (toutes les dimensions sont en mm)

Dimensions (largeur x hauteur x profondeur)	88 mm x 102 mm x 21,5 mm
Poids	80 g
Sensor	NTC

16.4.2 Alimentation électrique

Piles	2 x 1,5 V AAA
Autonomie des piles	> 1,5 an
Protection	2 A T (Type ELU 179120, fabricant Siba)
Classe de protection	III (EN 60730)

16.4.3 Caractéristiques de puissance

Plage de réglage de la température de consigne	+5...+30 °C
Précision de mesure (résolution)	±0,2 K / max. ±0,5 K
Intervalle de transmission	<ul style="list-style-type: none"> • En fonctionnement : env. toutes les 10 min. • En cas d'actionnement du bouton rotatif : env. 5 s
Fonction antigel	8 °C

Caractéristiques techniques

16.4.4 Conditions ambiantes

Température ambiante	0...+55 °C
Humidité ambiante	5...80 % r.F.
Température de stockage et de transport	-25...+60 °C
Type de protection	IP 20 (EN 60529)

17 Structure du menu

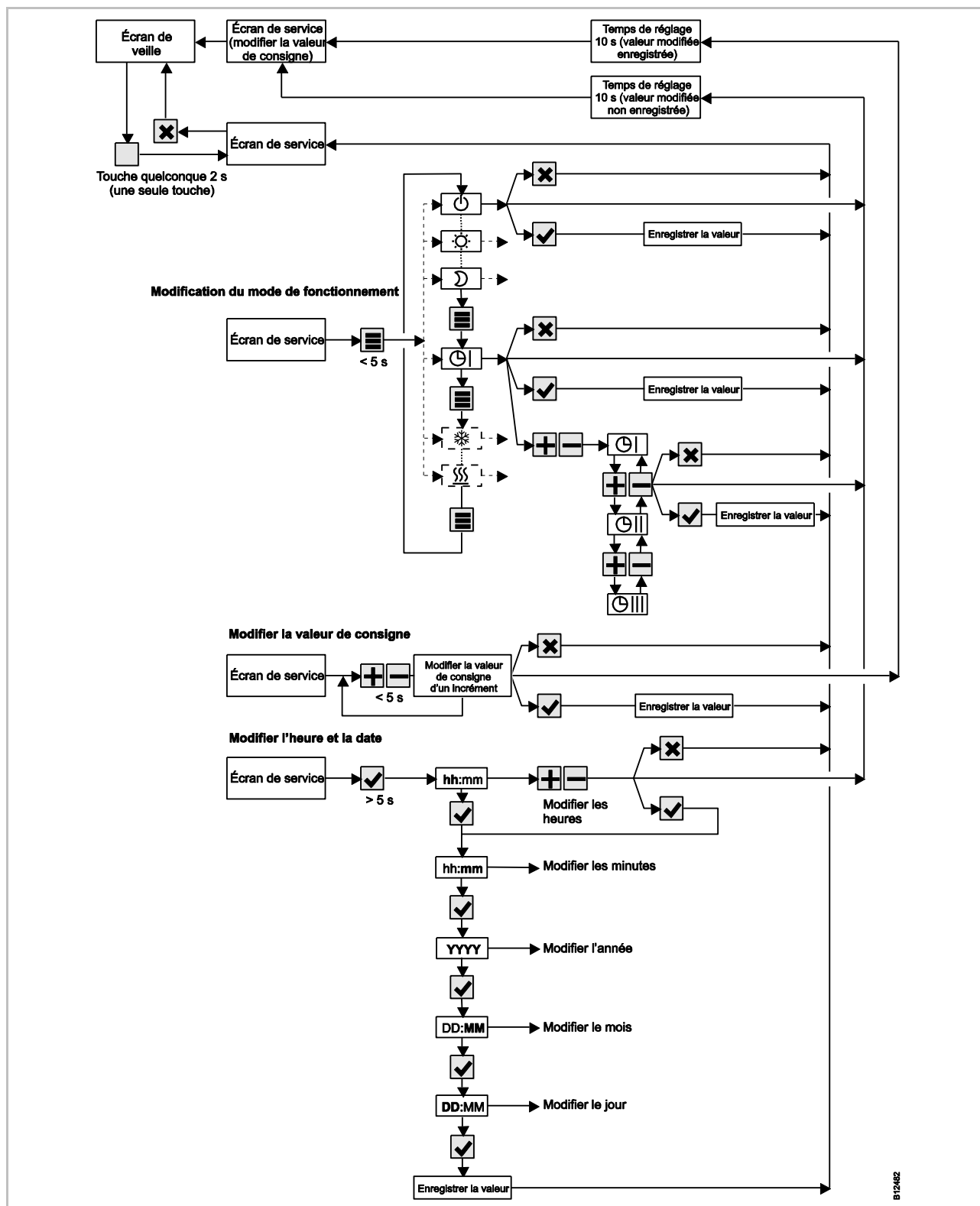

Fig. 63 : structure du menu du mode Service

Structure du menu

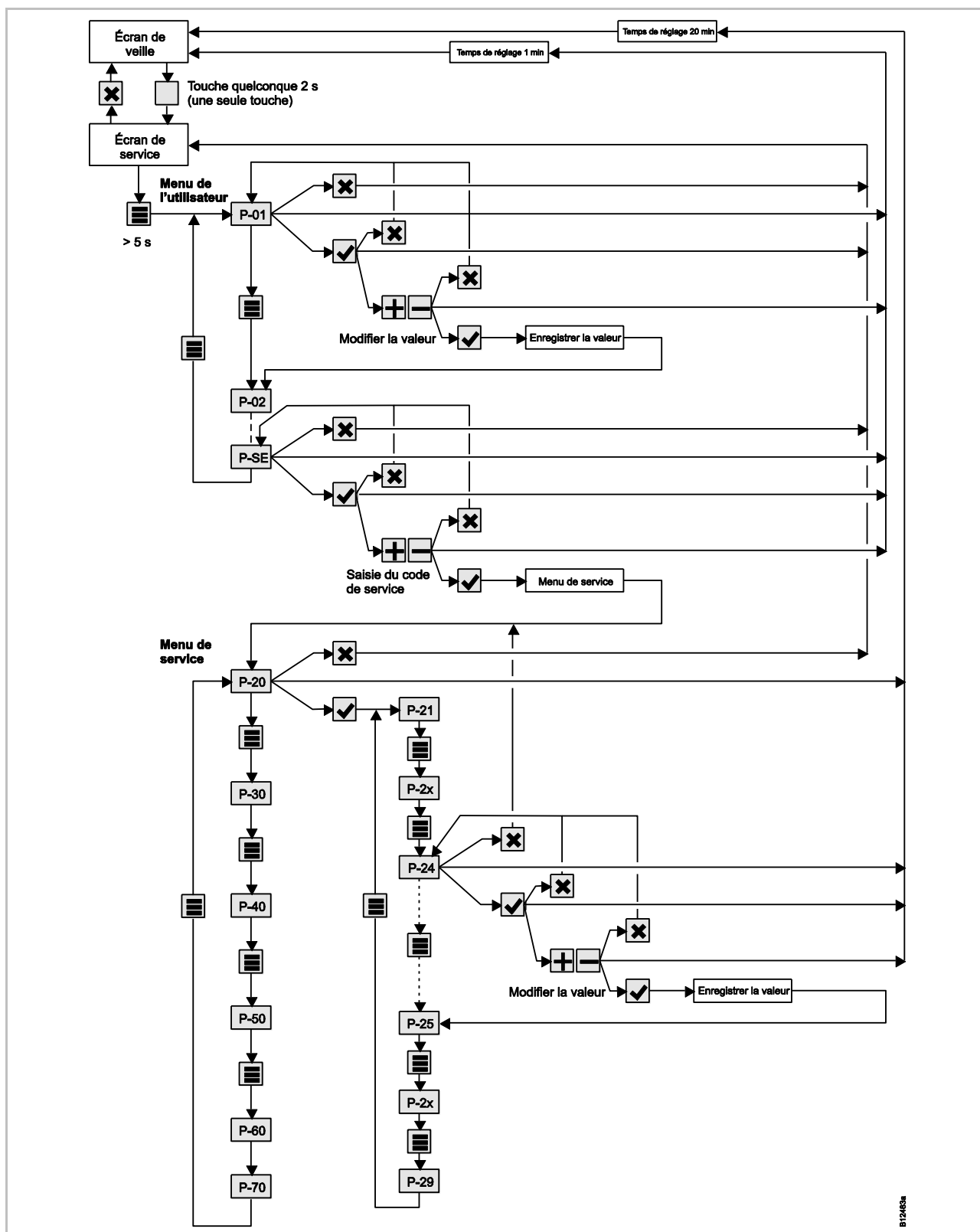

Fig. 64 : structure du mode Menu – saisie des paramètres dans le menu de l'utilisateur et le menu de service

18 Exemples d'installation et communication

18.1 Exemples d'installation pour un module de connexion sans fil

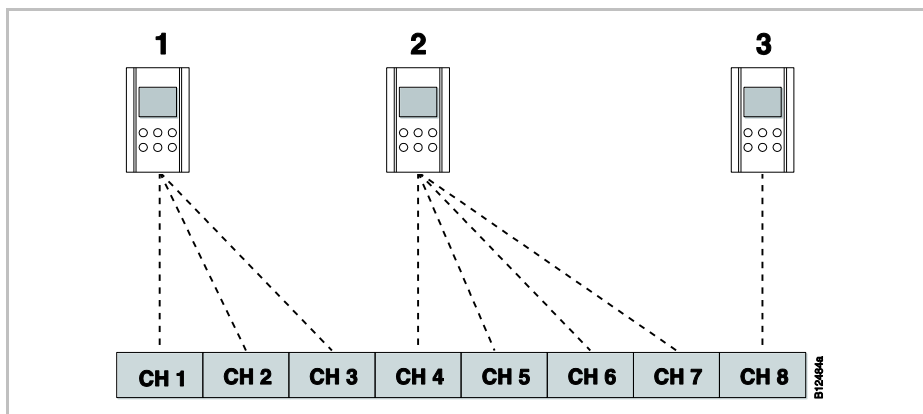

Fig. 65 : groupe de canaux radio avec la même priorité

- 1 Groupe 1 de canaux radio
- 2 Groupe 2 de canaux radio
- 3 Adressage individuel
- CH 1...CH 8 : canaux radio

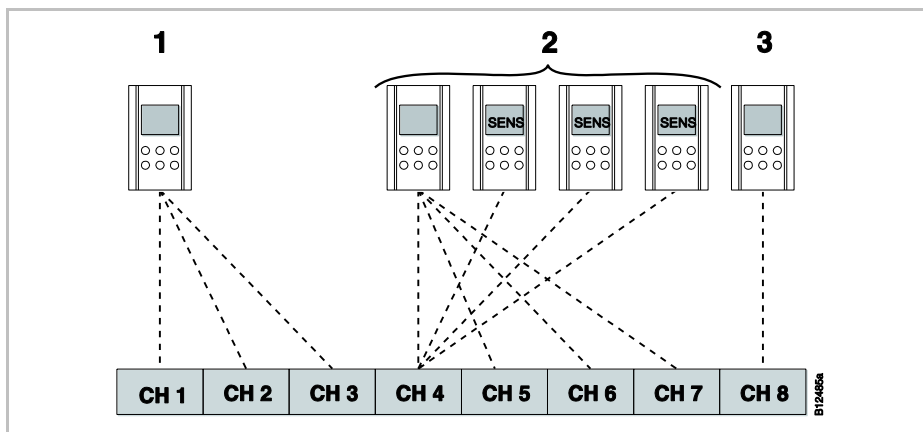

Fig. 66 : groupe de canaux radio avec la même priorité et calcul de la moyenne

- 1 Groupe 1 de canaux radio
- 2 Groupe 2 de canaux radio avec calcul de la moyenne
- 3 Adressage individuel
- CH 1...CH 8 : canaux radio
- SENS: thermostat d'ambiance sans fil en mode Capteur,
→ voir page 56, chapitre 7.1.3.

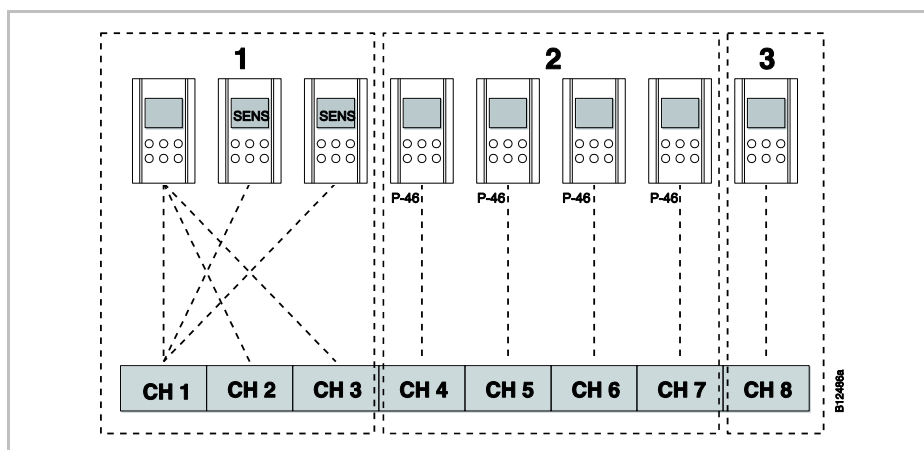

Fig. 67 : groupes de canaux radio avec formation de zones

- 1 Zone 1 avec calcul de la moyenne
- 2 Zone 2 avec utilisation commune de la valeur de consigne
- 3 Zone 3

CH 1...CH 8 : canaux radio

Utilisation commune de la valeur de consigne, → voir page 97, paramètre P-46.

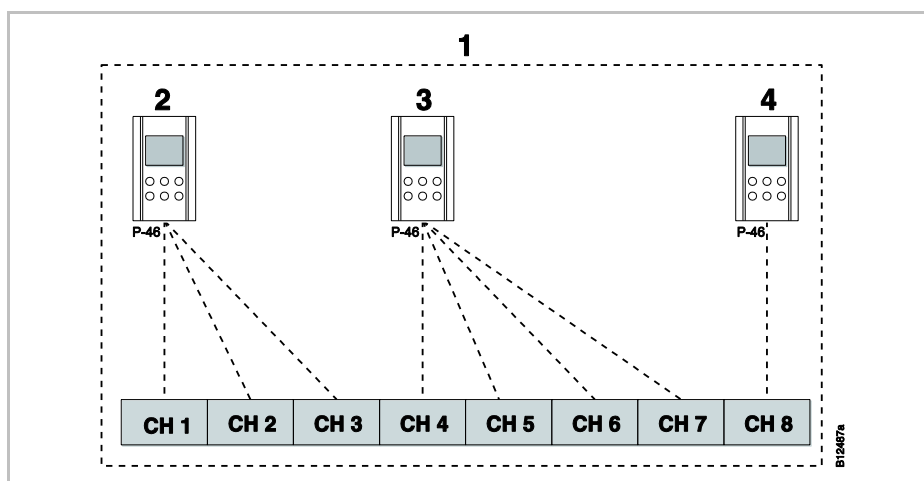

Fig. 68 : utilisation commune de la valeur de consigne pour tous les thermostats d'ambiance sans fil au sein d'une zone

- 1 Zone 1 avec utilisation commune de la valeur de consigne
- 2 Groupe 1 de canaux radio
- 3 Groupe 2 de canaux radio
- 4 Adressage individuel

CH 1...CH 8 : canaux radio

Utilisation commune de la valeur de consigne, → voir page 97, paramètre P-46.

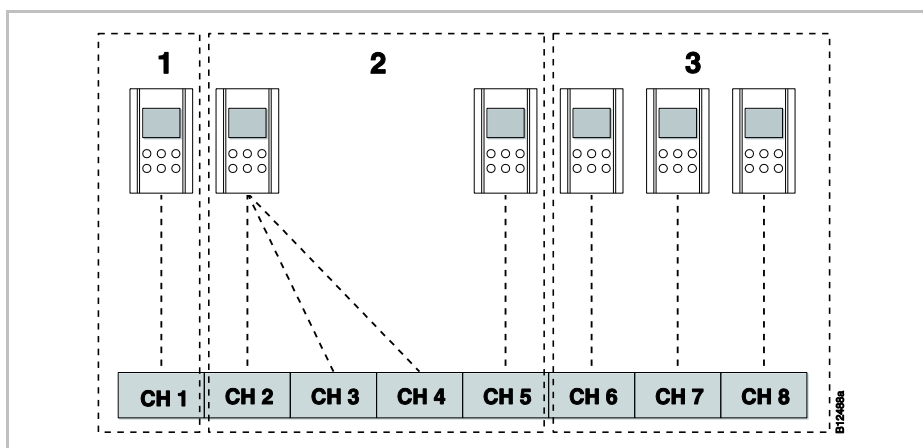

Fig. 69 : thermostat d'ambiance sans fil Master pour la commutation des modes de fonctionnement – thermostat d'ambiance sans fil Master avec zone dédiée

1 Zone 1 – thermostat d'ambiance sans fil Master

2 Zone 2

3 Zone 3

CH 1...CH 8 : canaux radio

Fonction Master, voir page 98, → voir paramètre P-48.

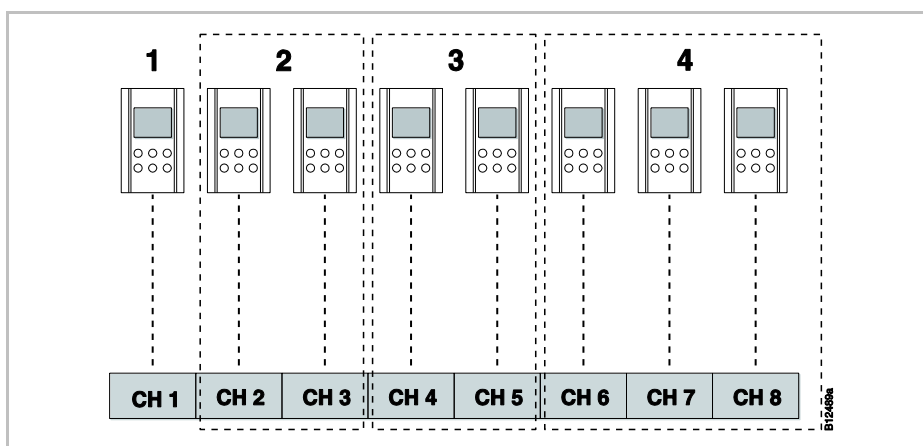

Fig. 70 : thermostat d'ambiance sans fil Master pour la commutation des modes de fonctionnement – thermostat d'ambiance sans fil Master hors zones

1 Thermostat d'ambiance sans fil Master hors zones

2 Zone 1

3 Zone 2

4 Zone 3

CH 1...CH 8 : canaux radio

Fonction Master, voir page 98, → voir paramètre P-48.

18.2 Exemples d'installation pour jusqu'à trois modules de connexion sans fil

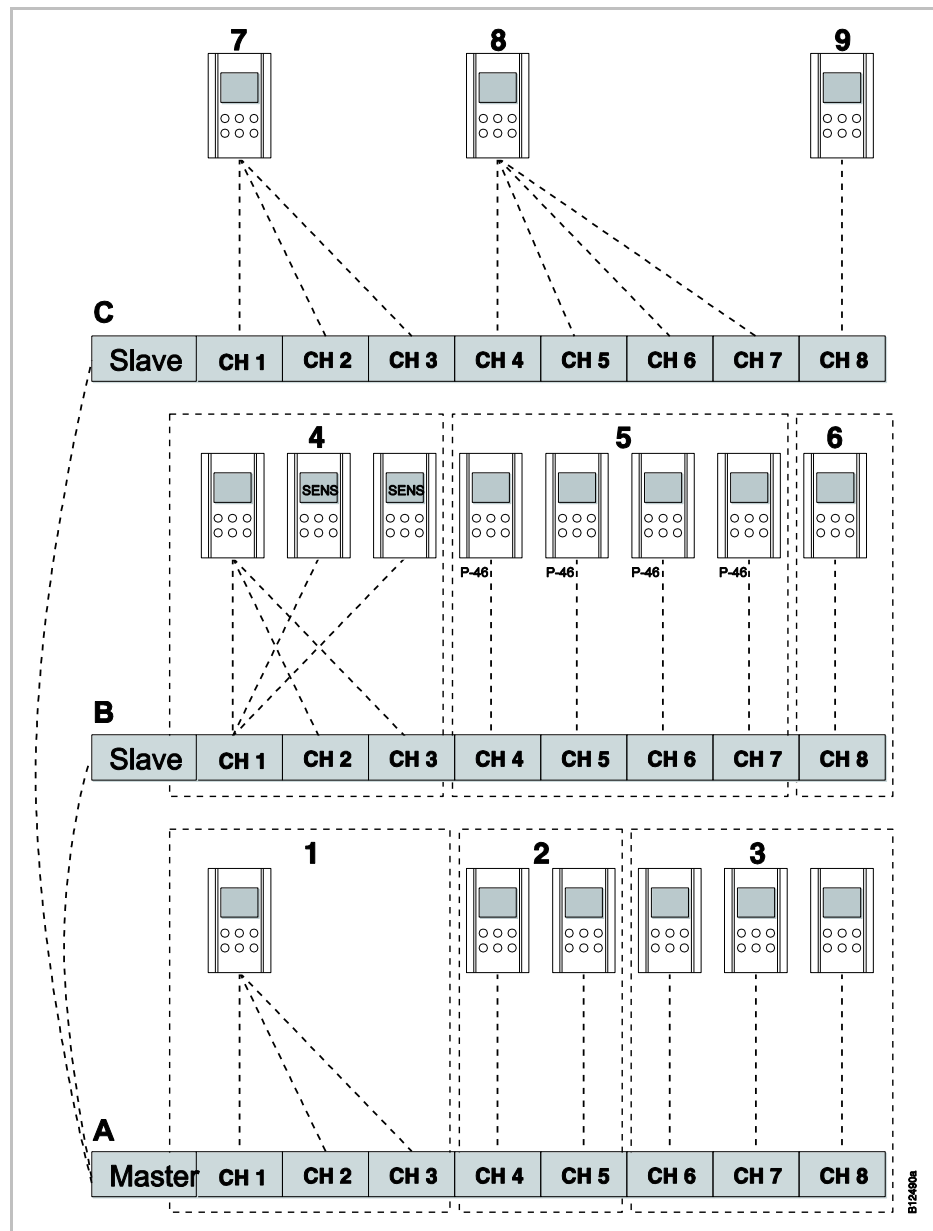

Fig. 71 : exemple d'une installation avec trois modules de connexion sans fil

A Rez-de-chaussée

1 Zone 1, rez-de-chaussée

2 Zone 2, rez-de-chaussée

3 Adressage individuel

C 2^{ème} étage

7 Groupe 1 de canaux radio

8 Groupe 2 de canaux radio

9 Adressage individuel

B 1^{er} étage

4 Zone 1 avec calcul de la moyenne

5 Zone 2 avec utilisation commune de la valeur de consigne

6 Zone 3

CH 1...CH 8 : canaux radio

19 Réinitialisation de la configuration d'origine du système sans fil

La procédure suivante permet de rétablir la configuration d'origine des thermostats d'ambiance sans fil et du module de connexion sans fil correspondant.

- ▶ Rétablissez la configuration d'origine de tous les thermostats d'ambiance sans fil affectés au module de connexion sans fil à l'aide du paramètre P-24, option « 4 ». → Voir description du paramètre P-24, option « 4 », page 89.
- ▶ Appuyez simultanément sur les boutons de commande **Master** et **Système** du module de connexion sans fil pendant 10 secondes.
- ▶ Au bout de quelques secondes, les DEL **Master** et **Système** clignotent pendant 5 secondes.
- ▶ Les DEL **Master** et **Système** clignotent plus rapidement pendant les 5 secondes qui suivent.
- ▶ Les DEL **Master** et **Système** s'éteignent sur le module de connexion sans fil Master.

AVIS

Si vous souhaitez uniquement réinitialiser la configuration d'origine du module de connexion sans fil ou du thermostat d'ambiance sans fil, procédez conformément à la description du paramètre P-24. → Voir description du paramètre P-24, page 89.

Index

A	
Accessoires	
Antenne active	129
Désignation de type	17
Répétiteur	130
Activation de la climatisation.....	21, 112, 113
Activation du chauffage	21, 112
Adressage	55
Avec plus de 20 thermostats d'ambiance	55
Combinaisons possibles	55
Effacement.....	60
Effacer entre les modules de connexion sans fil.....	61
Effacer entre les modules de connexion sans fil Master et HeadMaster	118
Effacer RS485	118
Modules de connexion sans fil entre eux	60
Ordre.....	57
Plusieurs thermostats d'ambiance sur un canal	57
RS485 effacé	118
Test.....	59
Test de l'adressage entre deux modules de connexion sans fil	61
Tester entre les modules de connexion sans fil Master et HeadMaster	117
Un thermostat d'ambiance avec écran sur un canal	56
Un thermostat d'ambiance sur plusieurs canaux.....	57
Un thermostat d'ambiance sans écran sur un canal	56
Antenne.....	129
Aucune liaison radio	59
Avertissements	9
Avis	
Adressage antenne.....	129
Adressage avec plus de 20 thermostats d'ambiance	55
Adressage des thermostats d'ambiance avant la formation de la zone	62
Affichage de la valeur de consigne pour le fonctionnement réduit	71
Affichage des canaux affectés à une zone ...	64
Aucune liaison radio.....	59
Aucune protection de l'entrée TB par le canal de dérivation.....	106
Condition pour la réinitialisation	58
Configuration Master avant l'adressage	60
Désactivation de la commande optimisée de la tête au-dessous de 10 °C	109
Différence entre	69
Droit de propriété intellectuelle	11
Écrasement manuel des programmes horaires.....	67
Limitation de la sortie 24 V	41
Message OFF durant le réglage des programmes horaires	70, 75
Mise à jour du logiciel	79
Mode Capteur	57
Ordre des canaux pour l'adressage.....	57
Ordre des points de commutation.....	72
Pays autorisés pour le système radio.....	12
Piles alcalines de qualité supérieure	126
PowerLAN.....	30
Raccordement des composants centraux de l'installation au Master	61
Répétiteur DEL	130
Répétiteur DEL jaune clignotante	134
Répétiteur DEL rouge	133
Répétiteur distance maximale	132
Répétiteur Liaison radio	131
Répétiteur Module de connexion slave et master	133
Répétiteur tester la liaison radio	132
Sélection du mode Chauffage / Rafraîchissement via le thermostat d'ambiance.....	67
Service après-vente efficace	12
Suppression d'un point de commutation du programme horaire	76

Test de fonctionnement de la liaison radio entre les modules de connexion sans fil	61	Communication BUS entre les modules de connexion sans fil (P-53)	103
Touches à effleurement inactives en mode Capteur	58	Communication radio entre les modules de connexion sans fil (P-53)	103
Uniquement définir la valeur pour la zone morte en mode de fonctionnement Chauffage (P-34)	93	Commutation directe Chauffage / Rafraîchissement	78
Activation du chauffage / de la climatisation (P-71)	21/107	Compensation	
B		Température du plancher	32
Baisse de la température ambiante (P-44)	97	Compenser la température du plancher	32
Bâtiments publics, fonction (P-47)	99	Compenser la température du plancher (P-42) ..	96
bAtt	123	Configuration de C/O in / entrée TB (P-62)	106
Bip touches		Configuration de l'entrée (eco) N/R	105
Touches à effleurement (P-07)	86	Conseils et astuces	128
Boutons de commande		Contact de fenêtre (P-49)	21
Module de connexion sans fil	23	D	
C		DEL	24
Capteur de température externe (P-49)	101	Module de connexion sans fil	23
Caractéristiques techniques		Démontage du couvercle	39, 47
Dimensions	135	Dépannage	123
Module de connexion sans fil	135	Absence de signal radio	125
Système radio	135	Aucune liaison radio	123
Thermostat d'ambiance sans fil avec écran	139	Module de connexion sans fil	123
Thermostat d'ambiance sans fil sans écran	141	Thermostat d'ambiance sans fil avec écran	123
Carte SD		Thermostat d'ambiance sans fil sans écran	125
Mise à jour du logiciel	79	Dérivation de la pompe à chaleur (P-45)	98
Code		Descriptions des paramètres	80
Code d'accès pour les bâtiments publics (P-36)	94	Désignation de type	
Détecteur du point de condensation	46, 53	Accessoires	17
Code de service	89	Codes	16
Menu de service (P-35)	94	Module de connexion sans fil	16
Commande		Thermostat d'ambiance sans fil	17
Déverrouillage de la commande	78	Domaine d'utilisation	12
Verrouillage de la commande	78	Droit de propriété intellectuelle	11
Commande de ventilation	22	E	
Commande optimisée de la tête	20	Écran de service du thermostat d'ambiance	29
Commande optimisée de la tête (P-66)	109	Écran de veille du thermostat d'ambiance	29
Communication	145	Écran eco	77
		Efficacité énergétique	77
		Écrans	

Thermostat d'ambiance sans fil	29	Informations de câblage.....	37
E		L	
Effacement		LAN	54
Effacement d'un canal d'une zone	63	LEDs	
Zones	64	Thermostat d'ambiance sans fil sans écran .	29
Efficacité	77	Limitation de la responsabilité.....	10
Efficacité énergétique		M	
Mesures d'amélioration de l'efficacité		Maintenance.....	122
énergétique	77	Manual technique.....	9
Électriciens qualifiés	14	Menu de l'utilisateur	84
Éléments d'affichage		Bip touches (P-07)	86
Module de connexion sans fil	23	Écran en mode Veille (P-01).....	84
Thermostat d'ambiance sans fil.....	26	Écran en mode Veille, mode d'économie	
Thermostat d'ambiance sans fil sans écran .	29	de la pile (P-06).....	86
Éléments de commande		Limitation de la température de consigne	
Module de connexion sans fil	23	(P-03)	85
Thermostat d'ambiance sans fil.....	26	Modifier le programme horaire (P-04).....	85
Thermostat d'ambiance sans fil sans écran .	29	Numéro ID du module de connexion	
Entrée C/O	45, 52	sans fil (P-09).....	86
Entrée pour le détecteur d'humidité.....	46, 53	Numéro ID du thermostat d'ambiance	
Entrée TB		(P-08)	86
Signal C/O	50	Ouverture du menu	84
Surveillance de la température.....	42, 49, 50	Réinitialiser le programme horaire (P-05).....	85
Err1	123, 125	Touche de fonction (P-10)	87, 88
Err2	124, 125	Valeur de consigne pour la température	
Err3	124	du plancher (P-02)	85
Err5	124	Vue d'ensemble	80
Étendue de la livraison	11	Menu de service.....	89
Explication des symboles	9	Activation du chauffage et	
F		de la climatisation (P-71)	112
FAQ.....	126	Baisse de la température ambiante (P-44)...	97
Fonction	19	Code d'accès pour les bâtiments publics	
Fonction antiblocage.....	21	(P-36)	94
Fonction antigel.....	92	Code de service (P-35).....	94
Fonction Hôtels (P-47).....	99	Commande optimisée de la tête (P-66).....	109
H		Compensation de la température	
Heure d'été (P-37)	95	du mur (P-41).....	96
Heure d'hiver (P-37)	95	Compensation de la température	
I		du plancher (P-42)	96
Identification.....	16	Configuration de C/O in / entrée TB	
Incrément pour la température de consigne		(P-62)	106
(P-31).....	92	Configuration de l'entrée (eco) N/R (P-61) .	105

Configuration de la communication entre les modules de connexion sans fil, radio, BUS ou LAN (P-53)	103	Valeur seuil de la température extérieure pour l'activation de la climatisation (P-73) ...	113
Configuration du démarrage du brûleur (P-51)	102	Valeur seuil de la température extérieure pour l'activation du chauffage (P-72)	112
Dérivation de la pompe à chaleur (P-45)	98	Verrouillage pour les bâtiments publics (P-47)	99
État du module de connexion sans fil (P-23)	90	Verrouillage pour les hôtels (P-47)	99
Heure d'été / d'hiver (P-37)	95	Verrouillage rafraîchissement (P-45)	98
Incrément pour la température de consigne (P-31)	92	Version du logiciel du module de connexion sans fil (P-22)	90
Mise en service du plancher chauffant (P-67)	109	Version du logiciel du thermostat d'ambiance (P-21)	90
Ouverture	89	Vue d'ensemble	81
P-20 – Paramètres généraux	81, 90	Zone morte chauffage / rafraîchissement (P-34)	93
P-30 – Pour tous les thermostats d'ambiance	81, 92	Menu de service	
P-40 – Pour les différents thermostats d'ambiance	82	Capteur de température externe (P-49)	101
P-40 – Pour tous les thermostats d'ambiance	96	MINERGIE®	121
P-50 – Paramètres spécifiques à l'installation et à la topologie	82, 102	Mise à jour du logiciel	
P-60 – Paramètres de régulation	83, 105	Carte SD	79
P-70 – Autres paramètres de régulation	83, 112	Mise au rebut	128
Programme horaire optimisé (P-52)	103	Mise en service	55
Proportion I régulation PID (P-69)	111	Plancher chauffant (P-67)	109
Proportion P régulation PID (P-68)	110	Procédure à suivre	55
Réinitialisation (P-24)	91	Réglage de la date et de l'heure	68
Sélection de la pompe locale ou de la pompe Master (P-63)	107	Mode Baisse	21
Sélection de la fonction NC ou NO pour les têtes thermiques (P-64)	107	Mode Capteur	57
Sélection de la priorité C/O chauffage / rafraîchissement (P-51)	102	Condition pour la réinitialisation	58
Sélection de la régulation On / Off (P-65) ...	108	Mode de secours	10, 21
Sélection de la régulation PWM (P-65)	108	Mode Économie d'énergie	21
Température maximale du plancher (P-43) ..	97	Mode Rafraîchissement	21
Température pour la fonction antigel (P-32) .	92	Modifications	13
Thermostat d'ambiance Master (P-48)	100	Module de connexion sans fil	
Unité de température (P-33)	93	Adressage entre eux	60
Valeur de consigne au sein d'une zone (P-46)	99	Affecter le module de connexion sans fil Master au module de connexion sans fil HeadMaster	117
		Boutons de commande	23
		Caractéristiques techniques	135
		Configuration Master	60
		Définir le module de connexion sans fil HeadMaster	116
		DEL	23, 24

Dépannage	123	Basculement en mode Veille sans pression sur une touche	76
Dimensions	135	Configuration d'origine	70
Éléments d'affichage	23	Modification	72
Éléments de commande	23	Modification du programme horaire actuel ...	73
Montage	30	Point de commutation (définition)	69
Montage du couvercle	46, 53	Point de déclenchement (définition)	69
Raccordement de l'alimentation électrique ..	46, 53	Pour chaque jour de la semaine	69
Raccordement électrique variante 230 V	47	Pour tous les jours de la semaine	69
Raccordement électrique variante 24 V	39	Pour tous les jours de la semaine et le week-end	69
Réinitialiser le module de connexion sans fil HeadMaster	118	Réinitialisation de la configuration d'origine .	76
Structure	18	Sélection	71
Module de connexion sans fil		Suppression d'un point de commutation du programme horaire	76
Définir le module de connexion sans fil Master	116	Vue d'ensemble	69
Montage		Programme horaire optimisé (P-52)	103
Module de connexion sans fil	30	Proportion I régulation PID (P-69)	111
Thermostat d'ambiance sans fil	31	Proportion P régulation PID (P-68)	110
N		R	
Nettoyage	122	Raccordement	
Numéro ID		LAN	54
Module de connexion sans fil (P-09)	86	Raccordement de la pompe	20, 44, 51
Thermostat d'ambiance sans fil (P-08)	86	Raccordement de la pompe à chaleur ...	45, 50, 52
O		Raccordement des câbles	40, 48
Ordre		Raccordement du transformateur	41
Adressage	57	Raccordement électrique	37
Formation d'une zone	62	Commande de ventilation	44, 51
Points de commutation	72	Module de connexion sans fil variante 230 V	47
P		Module de connexion sans fil variante 24 V	39
Panne du système radio	10	Pompe	44, 51
Piles		Pompe à chaleur	45, 50, 52
Insertion	33, 36	Raccordement des composants centraux de l'installation au Master	61
Remplacement	126	Raccordement du câble	40, 48
Plan des bornes électriques	39, 47	RS485	115
Plaque de recouvrement	33	Sortie C/O:	44, 51
Plaque signalétique	16	Sortie du brûleur	44, 51
Point de commutation (définition)	69	Têtes thermiques	42, 49
Point de déclenchement (définition)	69	Transformateur	41
Programmation de la température ambiante	64		
Programmation des valeurs de consigne	64		
Programme horaire			

Réglage	
Heure et date.....	68
Programme horaire	72
Température ambiante	64
Température du plancher	65
Valeurs de consigne	64
Réglage de l'heure	68
Réglage de la date	68
Réglage de la température	
Régulation du plancher	20
Réglage de la température du plancher	65
Réglage de la valeur de consigne	66
Régulation de la température	20
Température ambiante	20
Régulation du plancher.....	20
Régulation Marche / Arrêt.....	20
Régulation On / Off	
Description.....	20
Régulation PWM	
Description.....	20
Réinitialisation	
Programmes horaires	76
Système sans fil	149
Remarque	
Adressage RS485 effacé	118
Configuration d'origine	149
Effacer adressage RS485	118
Remarque	
Interruption de l'alimentation de tension.....	67
mode de fonctionnement.....	67
Mode de fonctionnement.....	67
régler la valeur de consigne	66
thermostat d'ambiance sans écran, rafraîchissement	56
Répétiteur	130
RS485.....	114
Fonctions	119
Mise en service.....	116
Paramètres communs	120
Raccordement électrique	115
Topologie.....	114
S	
Sécurité.....	13, 14
Raccordement électrique.....	37
Sécurité au travail	14
Sélection de la régulation On / Off (P-65).....	108
Sélection de la régulation PWM (P-65)	108
Sélection du groupe de paramètres	89
Sélection du mode de fonctionnement	66
Service clients.....	12
Signal C/O.....	50
Sonde de température externe (P-49)	97
Sortie C/O	
Raccordement électrique.....	44, 51
Sortie de la commande de ventilation	
Raccordement électrique.....	44, 51
Sortie du brûleur	
Raccordement électrique.....	44, 51
Structure	
Module de connexion sans fil	18
Thermostat d'ambiance sans fil.....	19
Structure du menu	143
Mode Service.....	143
Saisie des paramètres – Menu de l'utilisateur et menu de service	144
Surveillance de la température	42, 49, 50
Symboles	
Thermostat d'ambiance sans fil.....	28
Système de bus	114
Système sans fil	
Réinitialisation de la configuration d'origine	149
T	
Techniciens qualifiés	14
Température extérieure	22
Température maximale du plancher (P-43).....	97
Test	
Adressage.....	59
Adressage entre les modules de connexion sans fil	61
Têtes thermiques	42, 49
Commande optimisée de la tête.....	20
Têtes thermiques NC (P-64).....	107

Têtes thermiques NO (P-64).....	107	Jusqu'à trois modules de connexion sans fil.....	148
Thermostat.....	35	Un canal radio.....	145
Thermostat d'ambiance Master (P-48).....	100	Touche de fonction	
Thermostat d'ambiance sans écran		Définir la durée.....	77
rafraîchissement.....	56	Touche de fonction (P-10).....	87, 88
Thermostat d'ambiance sans fil		Touches.....	77
Baisse de la température ambiante (P-44)...	97	Déverrouillage.....	78
Compensation de la température du mur (P-41).....	96	Verrouillage.....	78
Compensation de la température du plancher (P-42).....	96	Touches à effleurement	
Désignation de type.....	17	Bip touches (P-07).....	86
Déverrouillage de la commande.....	78	Thermostat d'ambiance sans fil.....	27
Écran de service.....	29	Transformations.....	13
Écrans.....	29	U	
Écrans de veille.....	29	Unité de température (P-33).....	93
Éléments d'affichage.....	26	Utilisation.....	55
Éléments de commande.....	26	Utilisation conforme.....	13
Emplacement de montage.....	31	V	
Fermeture du boîtier.....	34, 36	Valeur de consigne	
Fonction Master (P-48).....	100	Au sein d'une zone (P-46).....	99
Montage.....	31	Fonctionnement normal.....	71
Nombre maximal.....	55	Fonctionnement réduit.....	71
Ouverture du boîtier.....	32, 35	Valeur seuil de la température extérieure pour l'activation de la climatisation (P-73).....	113
Structure.....	19	Valeur seuil de la température extérieure pour l'activation du chauffage (P-72).....	112
Symboles.....	28	Vue d'ensemble des paramètres.....	80
Température maximale du plancher (P-43)..	97	Vue d'ensemble des programmes horaires.....	69
Touches à effleurement.....	27	Z	
Verrouillage de la commande.....	78	Zone morte chauffage / rafraîchissement (P-34).....	93
Thermostat d'ambiance sans fil avec écran		Zones.....	62
Caractéristiques techniques.....	139	Applications pour la formation de zones.....	62
Dépannage.....	123	Canal d'une zone.....	63
Thermostat d'ambiance sans fil sans écran		Effacement.....	64
Caractéristiques techniques.....	141	Formation.....	62
Dépannage.....	125	Nombre.....	62
Éléments d'affichage.....	29	Ordre.....	62
Éléments de commande.....	29	Valeur de consigne au sein d'une zone (P-46).....	99
LED.....	29		
Topologie.....	145		

Paramètre de réglage d'usine

Menu de l'utilisateur

Paramètre	Description	Configuration d'origine	Nouveau
P-01	Configuration de l'écran de veille : valeur réelle ou heure.	Température ambiante	
P-02	Prédéfinir la valeur de consigne pour la température minimale du plancher.	15 °C	
P-03	Prédéfinir la limitation de la température de consigne.	30 °C / 5 °C	
P-04	Modifier le programme horaire.		
P-05	Rétablir la configuration d'origine des programmes horaires.	–	
P-06	Prédéfinir l'écran pour le mode Veille. (Mode d'économie max. de la pile)	On	
P-07	Activer ou désactiver le bip touches	On	
P-08	N° ID du thermostat d'ambiance sans fil	–	
P-09	N° ID du module de connexion sans fil	–	
P-10	Fonctionnalité de paramétrage de la touche à effleurement 	0	
P-11	Définir la limitation des valeur prescrite de l'humidité (en option pour les thermostats d'ambiance sans fil avec capteur d'humidité intégré).	65 % / 55 %	

Menu de service

Paramètre	Description	Configuration d'origine	Nouveau
P-SE	Accès uniquement avec le code de service, configuration d'origine « 1234 »	–	
P-21	Affichage de la version de logiciel du thermostat d'ambiance sans fil	–	
P-22	Affichage de la version de logiciel du module de connexion sans fil	–	
P-23	Affichage de l'état actuel du module de connexion sans fil et du boîtier E/S	–	
P-24	Rétablir la configuration d'origine des paramètres.	–	

Paramètre	Description	Configuration d'origine	Nouveau
P-31	Définir l'incrément pour la température de consigne.	0: 0,5 K	
P-32	Définir la température pour la fonction antigel.	8.0 °C	
P-33	Définir l'unité de température.	0: °C	
P-34	Définir la valeur du point mort pour la commutation chauffage / rafraîchissement.	0: 2 K	
P-35	Modifier le code de service pour le menu de service.	1234	
P-36	Modifier le code d'accès pour les bâtiments publics.	1234	
P-37	Activer ou désactiver la fonction « Heure d'été / d'hiver ».	0: activé	

Paramètre	Description	Configuration d'origine	Nouveau
P-41	Compenser l'influence de la température du mur pour le thermostat d'ambiance sans fil.	0 K	
P-42	Compenser la température du plancher.	0	
P-43	Définir la valeur maximale pour la température du plancher.	35 °C	
P-44	Prédéfinir la température réduite pour la fonction « eco ».	3 K	
P-45	Activer ou désactiver le verrouillage rafraîchissement et / ou la dérivation, par ex. pour une pompe à chaleur.	0	
P-46	Activer ou désactiver la fonction « Utilisation commune d'une valeur de consigne au sein d'une zone ».	0: deactivé	
P-47	Activer le verrouillage pour les bâtiments publics ou les hôtels.	0: deactivé	
P-48	Activer ou désactiver la fonction Master pour un thermostat d'ambiance sans fil.	0: deactivé	
P-49	Configurer la fonction du capteur de température externe ou du contact de fenêtre. Un capteur de température externe optionnel ou un contact de fenêtre doit être raccordé au thermostat d'ambiance sans fil.	0	

Paramètre	Description	Configuration d'origine	Nouveau
P-51	Prédéfinir les priorités pour la commutation « Chauffage / Rafraîchissement » et la sortie « Chauffage / Rafraîchissement » ou la commande du brûleur.	0	
P-52	Activer ou désactiver la fonction « Programme horaire optimisé ».	0: deactivé	
P-53	Configurer la communication entre les modules de connexion sans fil. Options : radio, BUS ou LAN	0	
P-54	Déterminer « c/o out » et écraser la fonction de sortie définie pour le paramètre P-51.	0	

Paramètre	Description	Configuration d'origine	Nouveau
P-61	Prédéfinir les priorités pour la commutation « Chauffage / Rafraîchissement » et la sortie « Chauffage / Rafraîchissement » ou la commande du brûleur.	0	
P-62	Activer ou désactiver la fonction « Programme horaire optimisé ».	0	
P-63	Configurer la communication entre les modules de connexion sans fil. Options : radio ou BUS		
P-64	Prédéfinir les priorités pour la commutation « Chauffage / Rafraîchissement » et la sortie « Chauffage / Rafraîchissement » ou la commande du brûleur.	0: NC	
P-65	Activer ou désactiver la fonction « Programme horaire optimisé ».	0: On/Off	
P-66	Configurer la communication entre les modules de connexion sans fil. Options : radio ou BUS	0: deactivé	
P-67	Prédéfinir les priorités pour la commutation « Chauffage / Rafraîchissement » et la sortie « Chauffage / Rafraîchissement » ou la commande du brûleur.	0: deactivé	
P-68	Configurer la proportion P du régulateur PID.	4 K	
P-69	Configurer la proportion I du régulateur PID.	2 h	

Paramètre	Description	Configuration d'origine	Nouveau
P-71	Activer ou désactiver la fonction « Activation du chauffage / de la climatisation ».	0: deactivé	
P-72	Prédéfinir la valeur seuil de la température extérieure pour l'activation du chauffage.	16	
P-73	Prédéfinir la valeur seuil de la température extérieure pour l'activation de la climatisation.	25	

Réglage d'usine du programme horaire

	☉I						☉II						☉III											
	1☉	1☽	2☉	2☽	3☉	3☽	1☉	1☽	2☉	2☽	3☉	3☽	1☉	1☽	2☉	2☽	3☉	3☽						
1	A 06:00...23:00 OFF -						A 06:00...08:30 16:30...23:00 OFF						A 06:00...08:30 11:30...13:30 16:30...23:00											
2													B 06:00...08:30 11:30...13:30 16:30...23:00											
3													C 06:00...08:30 11:30...13:30 16:30...23:00											
4													D 06:00...08:30 11:30...13:30 16:30...23:00											
5													E 06:00...08:30 11:30...13:30 16:30...23:00											
6													B 06:00...23:00 OFF OFF						F 06:00...23:00 00:00...00:00 00:00...00:00					
7													G 06:00...23:00 00:00...00:00 00:00...00:00											
1	A  e.g. 06:00...14:00 e.g. 17:00...22:00						A						A											
2													B											
3													C											
4													D											
5													E											
6													F											
7													G											

B12257a