

Steuerdruckgeber (und Begrenzer)
 Transmetteur de pression (et limiteur) XGP 2 L
 Control Pressure transmitter (and limiter)

MV 7321
 d + f + e

VERWENDUNG

- Als Druckeinsteller mit erhöhter Luftleistung für pneumatische Stellgeräte.
- Zur Minimal- oder Maximalbegrenzung von pneumatischen Steuerdrücken.
- Als Sollwert-Ferneinsteller bei grosser Anschlusskapazität.

EMPLOI

- En tant qu'ajusteur de pression d'organes pneumatiques de réglage demandant un débit d'air élevé.
- Pour la limitation minimale ou maximale de la pression de commande.
- En tant qu'ajusteur à distance de la valeur de consigne lors d'un raccordement demandant un débit d'air élevé.

APPLICATION

- As a pressure adjuster with increased air power for pneumatic regulating units.
- For minimum or maximum limiting of pneumatic control pressures.
- As a remote set point adjuster when large capacities are connected.

MONTAGE

- Montagelage beliebig.
- Montage in trockenen Räumen mit Temperaturen von 0...55 °C.
- Allgemeine Installationsrichtlinien nach MV 01.1 beachten.
- Einbau in Schalttafeln nach Bohrplan.
- Auf G-Schiene EN 50035-G 32 mit Haltebügel 296935 (Zubehör).
- Auf Hutschiene EN 50022-35 x 7,5 oder Hutschiene EN 50022-35 x 15 mit Haltebügel 296936 (Zubehör).
- Auf C-Schiene EN 50024-C 20 mit Befestigungsglasche 296937 (Zubehör).
- Wandbefestigung mit Befestigungsglasche 296937 (Zubehör).

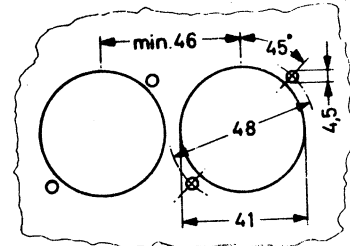

MONTAGE

- Peut être monté dans une position quelconque.
- Peut être monté dans des locaux secs ayant une température ambiante comprise entre 0...55 °C.
- Respectez les prescriptions générales d'installation mentionnées par la MVF 01.1.
- Installation dans des armoires de commande selon le plan de perçage.
- Sur rail-support G EN 50035-G 32 avec bride de fixation 296935 (accessoire).
- Sur rail-support avec profil en U renversé EN 50022-35 x 7,5 ou rail-support EN 50022-35 x 15 avec bride de fixation 296936 (accessoire).
- Sur rail C EN 50024-C 20 avec bride de fixation 296937 (accessoire).
- Montage apparent avec la bride de fixation 296937 (accessoire).

INSTALLATION

- Installation position as required.
- Installation in dry rooms with temperatures from 0...55 °C.
- Note the general installation guidelines as in MVE 01.1
- Mounting in the panel according to the drill plan.
- On G rails EN 50035-G 32 with holding ring 296935 (accessory).
- On domed rails EN 50022-35 x 7,5 or domed rails EN 50022-35 x 15 with holding ring 296936 (accessory).
- On C rails EN 50024-C 20 with fixing link 296937 (accessory).
- Wall fixing with fixing link 296937 (accessory).

ANSCHLUSS

1. Als Druckeinsteller (Schraube M 4 durch 1-2 Umdrehungen gelöst ergibt grössere Ansprech-Empfindlichkeit)

RACCORDEMENT

1. En tant qu'ajusteur de pression (en dévissant la vis M 4 de 1-2 tours, la sensibilité de réponse est augmentée)

CONNECTIONS

1. As a pressure adjuster (loosening screw M 4 by 1-2 turns gives a higher responsiveness)

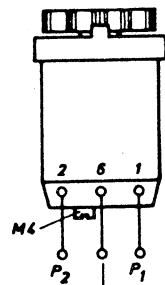

offen / ouvert / open

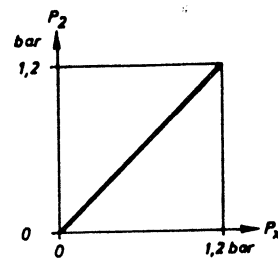

Speisedruck 1,3 bar
 P_1 = Pression d'alimentation 1,3 bar
 Supply pressure 1,3 bar
 Ausgangsdruck
 P_2 = Pression de sortie
 Output pressure
 Einstellwert (Skala)
 P_x = Valeur ajustée (échelle)
 Adjusted value (scale)

2. Als Minimalbegrenzer (mit Rückschlagventil gegen Hängenbleiben des Minimalwertes geschützt)

2. En tant que limiteur de la valeur minimale (protégé contre le blocage de la valeur minimale à l'aide d'une vanne de protection contre les coups de bélier)

2. As a minimum limiter (protected against locking of the minimum value by a nonreturn valve)

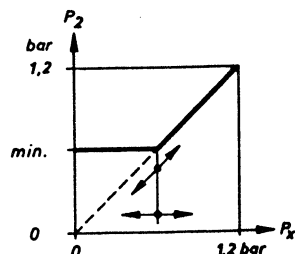
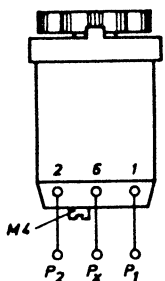

Speisedruck 1,3 bar
 P_1 = Pression d'alimentation 1,3 bar
 Supply pressure 1,3 bar
 Ausgangsdruck
 P_2 = Pression de sortie
 Output pressure
 Variables Drucksignal
 P_x = Signal de pression variable
 Variable pressure signal
 Einstellwert (Skala)
 min = Valeur ajustée (échelle)
 Adjusted value (scale)

- 3. Als Maximalbegrenzer (Schraube M 4 durch 1-2 Umdrehungen gelöst)
Abblasende Systeme nach TI 803/3a begrenzen.
- 3. En tant que limiteur de la valeur maximale (dévisser la vis M 4 de 1-2 tours)
Limitier le système de fuite d'air selon la TIF 803/3a.
- 3. As a maximum limiter (screw M 4 loosened by 1-2 turns)
Limit blowing-off systems according to TIE 803/3a.

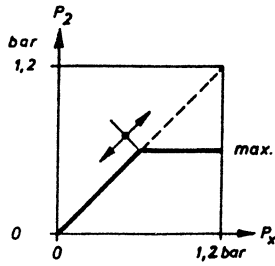
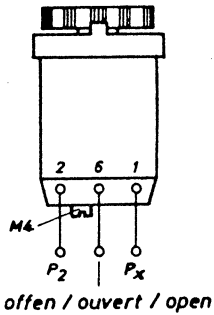

$P_1 = P_x$ = Variables Drucksignal
Signal de pression variable
Variable pressure signal

P_2 = Ausgangsdruck
Pression de sortie
Output pressure

max = Einstellwert (Skala)
Valeur ajustée (échelle)
Adjusted value (scale)

SKALEN (austauschbar) ECHELLES (pouvant être échangées) SCALES (exchangeable)

- 1. Skala, montiert
- 1. Echelle, montée
- 1. Scale, mounted
- 2. Skala, Rückseite von 1. Skala
- 2. Echelle, face arrière de la 1. échelle
- 2. Scale, rear side of scale 1
- 3. Skala, beschriftbar
- 3. Echelle, peut être imprimée
- 3. Scale, can be inscribed

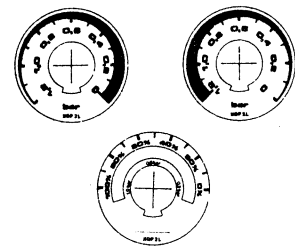

EINSTELLEN

- Zum Einstellen der mechanischen Begrenzung bzw. Arretierung ist die Abdeckhaube ① abzuziehen und die Reiter ② mittels Schraubenzieher auf die gewünschten Werte einzustellen.
- Zum Nacheichen kann die Skala ③ im vorhandenen Schlitz ④ um $\pm 5\%$ verdreht werden.
- Für drucklos-offene Stellgeräte kann die eingelegte Skala gewendet werden. Der Einstellschweif zeigt dann in die umgekehrte Richtung (Antrieb drucklos, Ventil auf).
- Für Sollwert-Ferneinstellung befindet sich eine zweite, beschriftbare Skala unter der montierten Skala.

AJUSTAGE

- Pour l'ajustement de la limitation mécanique resp. la butée, le couvercle ① doit être enlevé et les cavaliers ②, à l'aide d'un tournevis, ajustés sur la valeur souhaitée.
- Pour le réétalonnage, la rainure ④ permet de décaler l'échelle ③ de $\pm 5\%$.
- Pour des organes de réglage ouverts-sans pression, il est possible de retourner l'échelle insérée. L'échelle d'ajustement à renflement indique alors le sens contraire (commande motrice sans pression, vanne ouverte).
- Pour l'ajustage à distance de la valeur de consigne, une deuxième échelle pouvant être imprimée se trouve sous l'échelle montée.

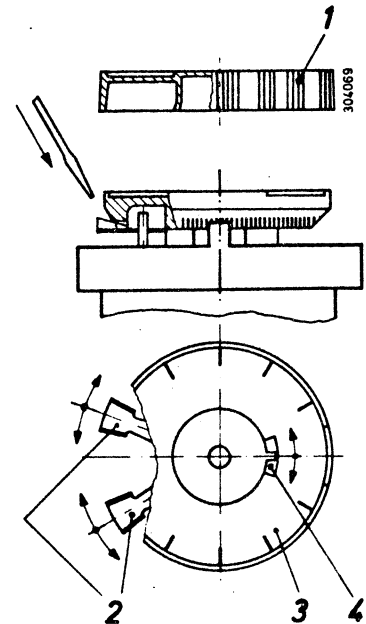

ADJUSTING

- In order to adjust the mechanical limiting or stop, the covering cap ① is to be pulled off and the riders ② are to be adjusted to the required value by means of a screwdriver.
- The scale ③ can be turned by $\pm 5\%$ in the existing groove ④ for recalibration.
- The inserted scale can be used for regulating units open without pressure. The adjusting tail then indicates in the opposite direction (drive without pressure, valve open).
- A second, inscribed scale for remote setpoint adjustment is to be found under the mounted scale.

DEMONTAGE DER ANSCHLUSS-SCHLAEUCHE

- Die Schläuche dürfen nicht abgerissen werden, sondern sind am Anschlussröhrchen vorsichtig aufzuschneiden und abzuschleifen.

DEMONTAGE DES TUYAUX DE RACCORDEMENT

- Les tuyaux ne doivent pas être arrachés; ils doivent être coupés avec précaution au niveau du petit tube de raccordement et ensuite seulement enlevés.

DISMANTLING THE CONNECTING TUBE

- The tubes are not to be torn off, but carefully cut open at the connecting pipe and slid off.